



AMAZONE

Cayros Hektor C-Pack



Tecnología de arado de AMAZONE

Alto rendimiento en todo tipo de suelos



- ❗ «En la prueba continua, la facilidad de manejo y el patrón de arado óptimo fueron argumentos convincentes».
- ❗ «El ajuste del arado es sencillo. Hace un trabajo limpio y convenció tanto en suelos pesados y arenosos como en emplazamientos más ligeros».

(«agrarheute» Prueba continua de Cayros XS 4+1 VS · 03/2019)

Con las series de arados Cayros y Hektor, AMAZONE presenta su gama de arados, desde el arado suspendido de 2 rejas hasta el arado reversible semisuspendido de 8 rejas. Gracias a sus amplias posibilidades de equipamiento, los arados de AMAZONE ofrecen siempre la solución adecuada para cada explotación, satisfaciendo incluso los requisitos más diversos.



❗ «Nuestros conductores de prueba quedaron muy satisfechos con el resultado del trabajo de arado. Araron principalmente rastros de cereales, paja de maíz triturada y pastizales. [...] El patrón de arado es excelente». («Landwirt Österreich» Ensayo práctico del Cayros M 950 · 03/2019)

	Página
Introducción	4
Calidad AMAZONE	6
Protecciones contra piedras	8
Rasetas	10
Cuerpos de arado	12
Arado reversible Cayros	16
Cayros M	18
Cayros XM	20
Cayros XMS	22
Cayros XS	24
Cayros XS pro	26
Centro de ajuste	28
Regulación del ancho de trabajo	30
Basculación del bastidor Sistema hidráulico de giro Eje de dirección inferior elástico	32
Ruedas de apoyo	34
Equipamiento	36
Brazo compactador	38
C-Pack y compactadora de anillos de levas	40
Arado reversible semisuspendido Hektor	42
Bastidor Dispositivo de giro Guiado en profundidad	46
Ajustes del arado	48
El veredicto de la práctica	50
AMAZONE Servicio	52
Datos técnicos	54

Arados AMAZONE

El arado en la actualidad

El arado es el símbolo de la agricultura. El tratamiento del suelo, junto al abono, el cultivo y su protección, es decisivo para el éxito en la labranza. La sostenibilidad y una alta eficiencia en la ejecución de los trabajos son factores determinantes conforme a los cuales se regirán también en el futuro los sistemas agronómicos.

El objetivo perseguido es una gestión del suelo sostenible, el aumento de la productividad de los terrenos y una estructura basada en una rentabilidad elevada. Junto al tratamiento del suelo conservador y procesos de siembra alternativos, el uso de arados modernos continúa siendo de gran relevancia para el rendimiento y, por ende, para el éxito del tratamiento del suelo.

Los arados AMAZONE se caracterizan por su tecnología robusta, una elevada calidad del trabajo, una adaptación óptima a los requisitos específicos del lugar de uso y una rentabilidad máxima.

Sus ventajas:

- ✔ Adaptación individual del arado a los requisitos correspondientes
- ✔ Ajuste sumamente sencillo y cómodo manejo
- ✔ Vida útil prolongada gracias a la estructura robusta



Para la siembra inteligente

¡Hacer bien las cosas es decisivo!

Para el éxito lo decisivo no es la filosofía, sino la elección del procedimiento correcto de tratamiento del suelo. El procedimiento de siembra convencional con el uso de arado continúa estando muy extendido. Como consecuencia y conforme a las condiciones marco en continuo cambio (por ejemplo, el precio de los productos, la producción energética, la reducción de las tierras en barbecho, etc.), en numerosas explotaciones se practican en paralelo tanto métodos convencionales como métodos de siembra directa antierosiva puesto que, en estos casos, se valora enormemente la función del arado como seguro del rendimiento.

Ventajas del tratamiento convencional del suelo

- ✔ Control eficaz de la maleza de forma mecánica mediante la privación de la luz, control eficaz en los límites de las parcelas
- ✔ Calentamiento del suelo más rápido y mejor aireación del mismo para un mayor rendimiento en el caso de cultivos que requieran mayor temperatura del suelo
- ✔ Medida única de tratamiento del suelo en caso de encharcamiento
- ✔ Reducción del riesgo de infección del cultivo siguiente
- ✔ Aceleración de la actividad microbiana del suelo mediante el enriquecimiento con oxígeno
- ✔ Control mecánico de los ratones, caracoles y parásitos de suelo sensibles a la luz UV

¿Cuál es el mejor arado para su tractor?

		kW	29	44	59	74	88	103	118	132	147	162	177	191	206	221	235	250	265	279				
		CV	40	60	80	100	120	140	160	180	200	220	240	260	280	300	320	340	360	380				
Cayros	M/M-V			2 rejas																				
				3 rejas		4 rejas																		
	XM/XM-V				3 rejas		4 rejas																	
	XMS/XMS-V					3 rejas			4 rejas			5 rejas												
	XS/XS-V								4 rejas			5 rejas			6 rejas									
	XS pro/XS pro-V																		4 rejas		5 rejas		6 rejas	



La mejor calidad para lograr unas piezas de desgaste de larga duración



Protecciones contra piedras



Protección contra piedras semiautomática

Sistema mecánico con protección contra piedras con perno de seguridad

El fusible es la solución estándar de probada eficacia. Sometido a carga, el fusible se rompe por el punto de rotura nominal, y el cuerpo del arado evita el obstáculo basculando hacia arriba. Elevar el arado, insertar un nuevo fusible y listo. Las altas fuerzas de activación del tornillo de corte permiten su uso incluso en suelos pesados y duros.

Las ventajas:

- ✔ Cizallamiento de corte doble
- ✔ Placas con bridas endurecidas
- ✔ Tornillos cizalladores en calidad 10.9

Sistema semiautomático como alternativa al Cayros M

En el caso de la protección contra piedras semiautomática, el giro hacia fuera del cuerpo de arado se produce superando una elevada presión elástica de dos muelles espirales. En los arados Cayros M, este sistema supone una alternativa entre la protección contra piedras con perno de seguridad y la protección contra piedras NON-STOP en caso de suelos con baja densidad de piedras.

Las ventajas:

- ✔ Peso adicional reducido respecto a la protección contra piedras con perno de seguridad
- ✔ Fuerza de liberación ajustable

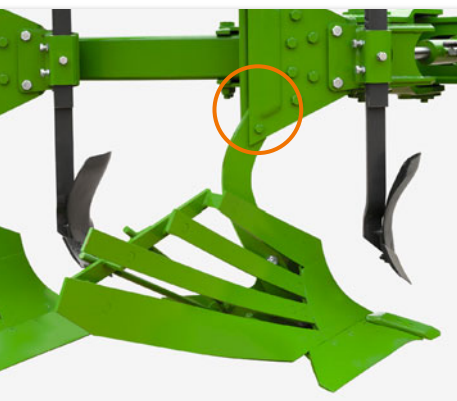

Protección contra piedras con perno de seguridad



La dureza del acero contra la dureza de las piedras

Mecánico o completamente automático

Cayros S y Hektor S con protección contra piedras NON-STOP

La protección hidráulica contra piedras NonStop dispone de un cilindro hidráulico por cada par de cuerpos de arado con un acumulador hidráulico conectado directamente y lleno de nitrógeno. Al activarse, el cuerpo del arado, a través del cilindro hidráulico, presiona un pistón en el acumulador. El gas se comprime y, tras superar el obstáculo, lleva el cuerpo automáticamente de nuevo a la posición original.

Las ventajas:

- ✔ Adaptación sencilla de la fuerza de activación
- ✔ Método de trabajo suave y que protege el material
- ✔ Articulaciones esféricas y rótulas sustituibles
- ✔ Tornillo cizallador adicional de serie
- ✔ Disminución de las fuerzas de desenganche al aumentar la elevación del cuerpo de arado

La protección contra piedras NonStop está disponible en 2 variantes:

Variante 1:

Acumulador hidráulico centralizado en el cilindro hidráulico

En la variante simple, el acumulador hidráulico está ensamblado directamente con el cilindro hidráulico formando una unidad compacta.

Las ventajas (adicionales):

- ✔ Los cuerpos de arado se activan de forma completamente independiente entre sí
- ✔ Los cuerpos de arado pueden pretensarse de diferente forma
- ✔ Sin tubos ni mangueras hidráulicas en el bastidor

Variante 2:

Acumulador hidráulico con sistema de tuberías

Al conectar los elementos individuales, la fuerza de activación también se puede ajustar de forma centralizada para todos los cuerpos. Una válvula de bloqueo por cada acumulador hidráulico permite ajustar opcionalmente los cuerpos de arado por separado a diferentes presiones.

Las ventajas (adicionales):

- ✔ El ajuste de la fuerza de activación se realiza en una sola operación para todos los cuerpos de arado (incluso durante la marcha)
- ✔ Gracias a las secciones correspondientes de los tubos, solo una influencia mínima de los elementos entre sí



Simplemente limpio

Para las más altas exigencias



Cubre rastros

Alternativa económica a la raseta para mezclar los residuos de cosecha. De serie con apoyo adicional para los brazos.

Chapas deflectoras

En combinación con las rasetas, las chapas deflectoras evitan que la paja (en especial, la paja de maíz) se enrolle en torno al brazo del arado.

Cubre rastros lateral

La cuchilla integrada es una alternativa a la cuchilla de disco, que garantiza una pared de surco limpia, especialmente en suelos pesados y pedregosos, y reduce el desgaste del cuerpo de arado.

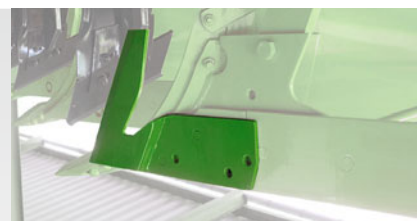
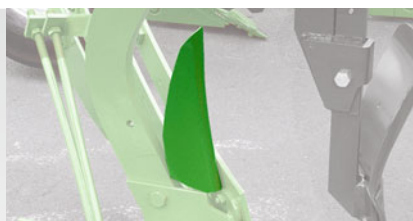
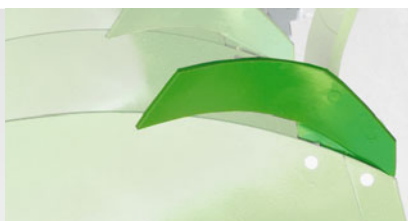



Cuchilla de disco con un diámetro de 500 mm Cuchilla de disco con un diámetro de 600 mm

Cuchillas de disco: para un trabajo de arado limpio

La cuchilla de discos es importante para un trabajo de arado limpio. El corte de precisión de la cuchilla de discos favorece el giro total y la mezcla completa de los residuos de cosecha, así como un despeje limpio de los surcos.

Están disponibles cuchillas de discos dentados con diámetros de 500 mm o 600 mm. La profundidad de las cuchillas se ajusta con suma precisión a través de discos dentados.

Sus ventajas:

En el caso de los arados con perno de seguridad, el sistema puede ajustarse adicionalmente en el sentido de la marcha, de tal forma que permanece un gran espacio libre para un paso alto entre el cuerpo y la cuchilla.

Raseta

El uso de una raseta garantiza un arado sin obstrucciones, incluso en las condiciones más difíciles. Los siguientes modelos de rasetas están disponibles:

Raseta M0

La raseta M0 es adecuada para el uso universal desde roturar prados hasta grandes cantidades de residuos de cosecha, especialmente paja de maíz.

Raseta G1

El uso de la raseta G1 garantiza un arado sin obstrucciones, especialmente en suelos pesados y adherentes, así como al roturar pastizales.

Raseta M3

Trabajo óptimo en caso de residuos de cosecha extremos (paja de maíz); recomendable solo en combinación con distancias entre ejes de 105 o 115 cm. No disponible para arados con protección contra piedras NonStop.

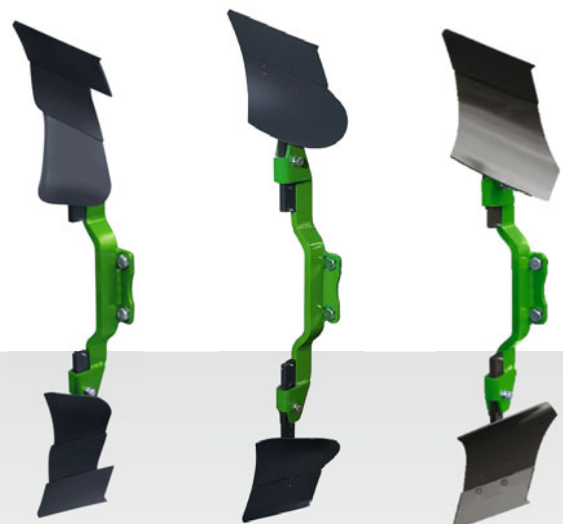

Raseta M0

Raseta G1

Raseta M3

- ✓ Versión totalmente regulable (profundidad de trabajo, ajuste continuo del agarre y ajuste en tres niveles del ángulo de expulsión) disponible opcionalmente para las rasetas M0 y G1 y de serie para la raseta M3.

Cuerpos de arado de AMAZONE

Fiables, ligeros, de primera clase



Procesamiento fiable y limpio

El cuerpo del arado es un elemento central de cualquier arado responsable, en primera línea, de la calidad del trabajo y del uso rentable del arado.

El procesamiento limpio de residuos de cosecha como la paja de maíz, en particular bajo condiciones difíciles, es solamente uno de los parámetros de calidad. Pero son también otros los retos que los cuerpos de arado AMAZONE superan con maestría, por ejemplo, el trabajo en terrenos en pendiente.

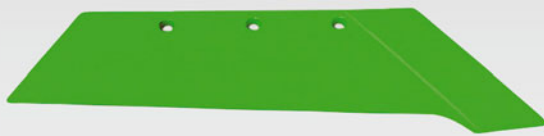

Reja en pico



Sistema de reja con cincel



Punta de reja HD



Cincel

Ligero hasta la punta

La base para un uso rentable del arado es, obviamente, una menor fuerza de tracción necesaria y, así, un consumo de combustible reducido. El diseño sofisticado, combinado con el proceso de endurecimiento exclusivo ©plus que aporta superficies muy duras y lisas, garantiza la proverbial facilidad de movimiento de los arados AMAZONE. Todos los cuerpos de arado están equipados con las rejas de diseño especial. La forma especial logra una menor resistencia y un comportamiento de tracción más calmado. Se ha aumentado el espesor de la zona de autoafilado, incrementado así sustancialmente la vida útil.

Versión HD

Para conseguir una vida útil aún mayor, se dispone opcionalmente de las puntas de reja HD con placas de metal duro y las hojas de reja HD con metal duro soldado para casi todos los cuerpos de arado.

Dura cuatro veces más

La gran longitud garantiza un guiado lateral óptimo, lo que se traduce en un menor consumo de combustible y en un patrón de arado perfecto.

❗ «También quedamos muy satisfechos con el cuerpo de arado WL 430. La vertedera, con una curvatura muy pronunciada y gran longitud, voltea completamente la banda de tierra y deja un surco limpio».

(«Landwirt Österreich» Ensayo práctico del Cayros M 950 · 03/2019)

Cincel con perfil especial

El cincel de las rejas protege la hoja de la reja y reduce los costes por desgaste. Gracias a su forma plana, a la zona de inserción autoafilable y de baja fuerza de tracción y a los refuerzos laterales de 15 mm de espesor, los cincelos resultan especialmente resistentes debido al uso de material específico en las zonas de desgaste. Además, estas características incrementan de forma excepcional su vida útil.

Ventajas de los cuerpos de arado AMAZONE













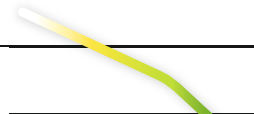
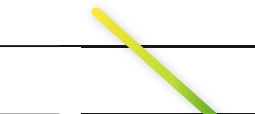
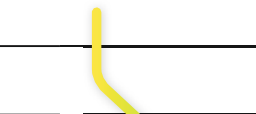
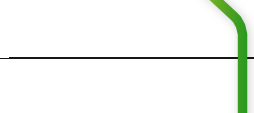

- ✔ El labrado completo y homogéneo de residuos de cosecha favorece una descomposición rápida y segura, así como la activación del suelo
- ✔ Superficie lisa y finamente desmenuzada que facilita el procesamiento posterior
- ✔ Un despeje de los surcos ancho permite utilizar neumáticos anchos, a la vez que favorece la incorporación de grandes volúmenes de residuos de cosecha
- ✔ La baja necesidad de fuerza de tracción ahorra costes de combustible

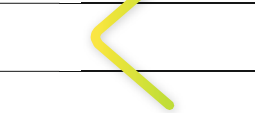
- ✔ Todos los cuerpos de arado Cayros cuentan con una instalación de uso cuádruple.

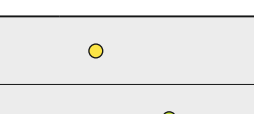
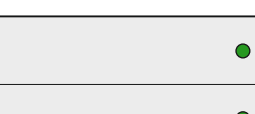

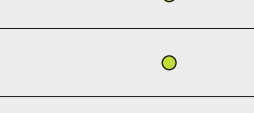
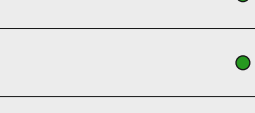
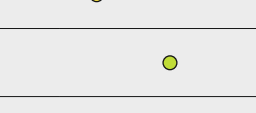



Los cuerpos de arado

El cuerpo correcto marca la diferencia

			
Cuerpos de arado	WY 400	WL 430	WX 400
Profundidad de trabajo mín. aprox. (cm)	12	12	12
Profundidad de trabajo máx. aprox. (cm)	30	33	25
Ancho de trabajo máx. aprox. (cm)	50	55	50
Idoneidad	- ○ + ++	- ○ + ++	- ○ + ++
Suelos ligeros, adherentes (barro)			
Suelo ligero (arena)			
Suelo medio			
Suelo pesado			
Suelos muy pesados (arcilla)			
Suelos pesados, adherentes (tierra arcillosa)			
Terrenos en pendiente	○	●	○
Desmenuzamiento	●	●	○
Despeje de los surcos	●	●	●
Necesidad de fuerza de tracción	●	○	●
Volteo de la tierra	●	●	●

Idoneidad:

- ++ altamente adecuado
- + muy adecuado
- o adecuado
- menos adecuado

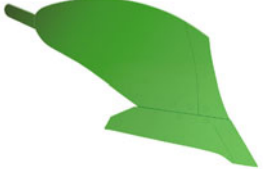
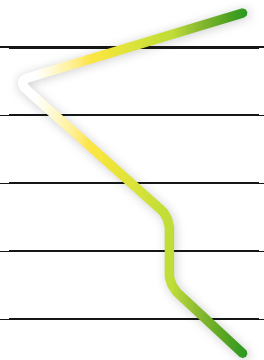
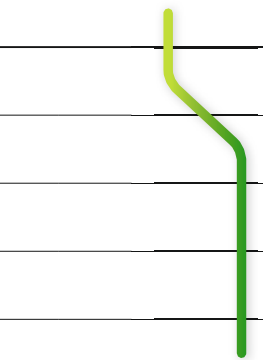
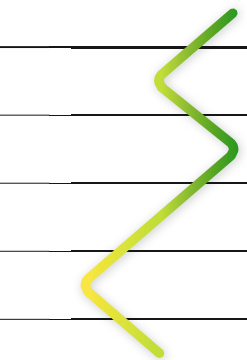
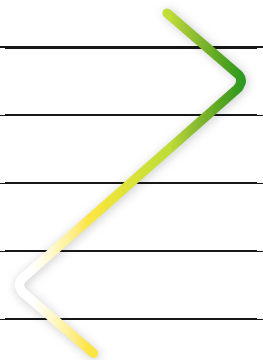
				
WX 400 PE	WXL 430	WXH 400	WST 430	UN 400/UN 430
12	15	15	15	15/20
25	28	33	33	30/40
50	55	55	55	50
- o + ++	- o + ++	- o + ++	- o + ++	- o + ++
				
o	o	o	o	o
o	o	o	o	o
o	o	o	o	o
o	o	o	o	o
o	o	o	o	o

Cayros

De **2 rejas** a partir de 50 CV
 hasta **6 rejas** y un máx. de 380 CV

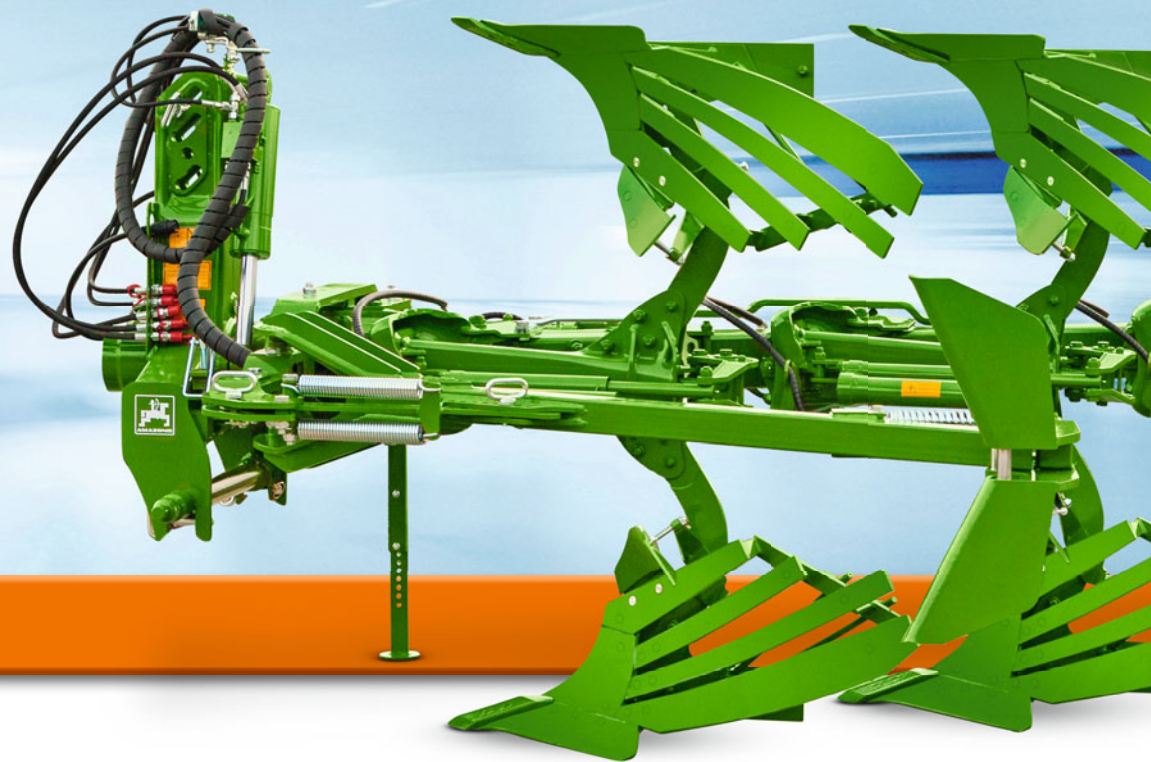

Sus ventajas de un vistazo:

- ⊕ Fácil montaje en el tractor gracias al eje de enganche rápido
- ⊕ Ajuste sumamente sencillo gracias a la clara estructura en forma de carro
- ⊕ Concepto de manejo lógico y cómodo
- ⊕ Excelentes propiedades de desgaste y ligereza determinadas por la superficie muy dura y lisa tras el proceso único de endurecimiento ©plus
- ⊕ Altas fuerzas de desenganche con pernos de cizallamiento para suelos pesados y secos
- ⊕ Resultados de trabajo perfectos para todas las necesidades gracias a una amplia selección de diferentes cuerpos de arado
- ⊕ Penetración perfecta en todo momento con costes por desgaste mínimos gracias al cincel giratorio
- ⊕ Trabajo sin obstrucciones incluso con grandes cantidades de residuos de cosecha
- ⊕ Larga vida útil gracias al tubo de bastidor sin soldaduras y con grandes grosores de pared
- ⊕ Máxima facilidad de servicio
- ⊕ Configuración individual de la máquina posible gracias al versátil sistema modular

Amplia gama de cuerpos de arado

con **8 cuerpos de arado**

Proceso de endurecimiento ©plus

para obtener unas piezas de desgaste duraderas



Los arados reversibles Cayros M, XM, XMS, XS y XS pro están disponibles en versiones de 2 a 6 rejas, para tractores de 50 hasta 380 CV. Todos los arados Cayros incluyen de serie protección contra piedras con fusibles y un sistema mecánico de regulación del ancho de trabajo de cuatro niveles. Asimismo, están disponibles versiones con equipamiento especial como el Cayros S, con protección contra piedras totalmente automática de tipo hidráulico, y el Cayros V, con regulación hidráulica del ancho de trabajo.



MÁS INFORMACIÓN
www.amazone.de/cayros

Cayros M

La clase media universal



Cayros M 3-950

- ❗ «Gracias a su diseño ligero y compacto, el movimiento del arado era especialmente suave. En terreno llano también es posible el desplazamiento usando tractores de 80 CV».

(«Landwirt Österreich» Ensayo práctico del Cayros M 950 · 03/2019)



! «El clásico ligero!»

La revista especializada «Landwirt Österreich» también ha sometido el Cayros M 3-950 a una prueba minuciosa. En el ensayo práctico se informó sobre el excelente patrón de arado además de su ajuste sencillo. El Cayros M 3-950 convenció a la redacción incluso en terrenos en pendiente y a pesar de la gran cantidad de residuos de cosecha. También se destacó la ligereza del arado.

(véase «Landwirt Österreich» Ensayo práctico del Cayros M 950 · 03/2019)

Las características:

- ✔ 2, 3 o 4 rejas (en función del modelo)
- ✔ Para tractores de hasta 88 kW/120 CV
- ✔ Diámetro del cabezal de giro de 80 mm con rodamiento de rodillos cónicos reajustable
 - de serie para arados con fusibles y ancho de trabajo escalonada
 - Diámetro del cabezal de giro de 90 mm:
 - de serie para arados con protección contra piedras S y/o regulación del ancho de trabajo V
 - opcional para arados con fusibles y ancho de trabajo escalonada
- ✔ Tubo del bastidor de alta resistencia de 120x100x8 mm
- ✔ Protección contra piedras con perno de seguridad, protección contra piedras semiautomática o protección contra piedras NON-STOP
- ✔ 2 distancias longitudinales entre cuerpos a elegir

El Cayros M es un arado de uso universal para tractores de hasta 88 kW/120 CV. Con un cómodo centro de ajuste y variadas posibilidades de equipamiento, este arado es perfecto tanto para explotaciones pequeñas como medianas.

Resumen de los modelos Cayros M:

	N.º de rejas	Distancia longitudinal entre cuerpos (cm)	Altura del bastidor (cm)	Ancho de trabajo (m)	
				Mecánica	Hidráulica
Cayros M	2	95/102	78	36/40/44/48	–
Con protección de fusible o semiautomático	3				32–52
	4				
Cayros M-S	2	85/95/102	78	36/40/44/48 ²⁾	–
Con protección contra piedras NonStop	3	85 ¹⁾ /95/102			32–52
hidráulica automática	4	85/95			–

¹⁾ La distancia longitudinal entre los cuerpos no corresponde a Cayros V

²⁾ Para distancia longitudinal entre los cuerpos 85 cm ancho de trabajo 32/36/40/44 cm



Cayros M 2

Cayros XM

El todoterreno de peso medio



Cayros XM 4-950 VS



! «¡La decisión de comprar el Cayros XM fue la correcta!»

«Entusiasmados con la demostración en la explotación vecina, decidimos comprar el Cayros XM 1050 de 4 rejas. Quedamos impresionados por el trabajo, especialmente por el paso alto que ofrece la rueda de apoyo ancha montada lejos del último cuerpo de arado. ¡La decisión de comprar el Cayros XM fue definitivamente la correcta!», explica el empresario Damian Chyliński, en el sureste de Polonia.

Las características

- ✔ 3 o 4 rejas
- ✔ Para tractores de hasta 103 kW/140 CV
- ✔ Diámetro del cabezal de giro de 90 mm con rodamiento de rodillos cónicos reajutable
- ✔ Tubo del bastidor de alta resistencia de 150x100x8 mm
- ✔ Protección contra piedras con perno de seguridad o protección contra piedras NON-STOP
- ✔ 3 distancias longitudinales entre cuerpos a elegir (en función del modelo)

Con un mecanismo de giro y un bastidor de dimensiones adecuadas, el Cayros XM es todo un talento todoterreno para tractores de hasta 103 kW/140 CV. Con alturas del bastidor de hasta 82 cm y una distancia longitudinal entre cuerpos de hasta 105 cm, se pueden procesar sin problemas incluso grandes cantidades de residuos de cosecha.

Resumen de los modelos Cayros XM:

	N.º de rejas	Distancia longitudinal entre cuerpos (cm)	Altura del bastidor (cm)	Ancho de trabajo (m)	
				Mecánica	Hidráulica
Cayros XM Con protección de fusible	3	85/95/105	78/82	36/40/44/48	32-52
	4				
Cayros XM-S Con protección contra piedras NonStop hidráulica automática	3	85/95/105	78	36/40/44/48	32-52
	4	85/95/105 ¹⁾			

¹⁾ La distancia longitudinal entre los cuerpos no corresponde a Cayros V

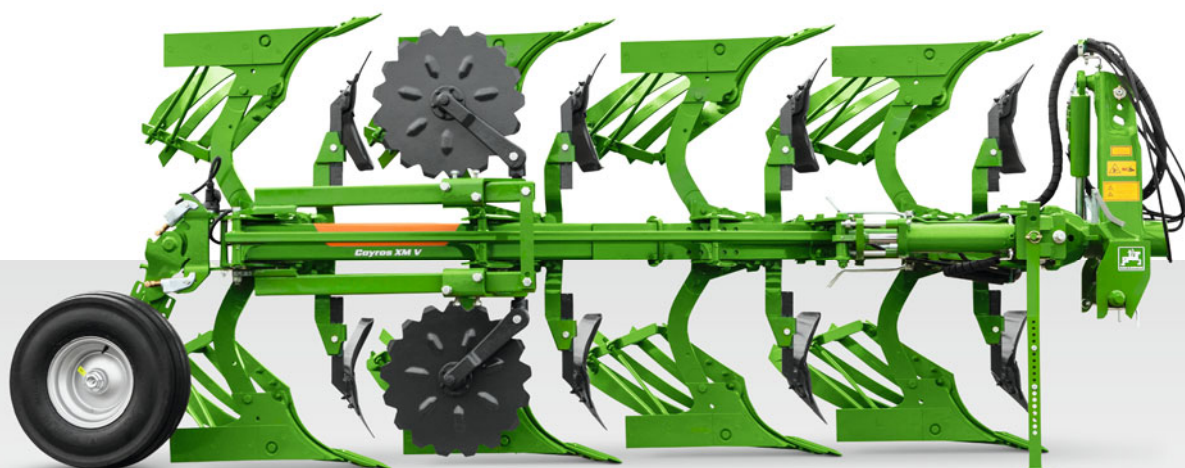

Cayros XM 4-V

Cayros XMS

El equipo de gama alta dentro de la clase media superior



Cayros XMS 4-1050 VS



! «El arado se adapta muy bien a los cambios en el suelo»

La explotación de Welpinghus en Borgholzhausen (Alemania) utiliza un Cayros XMS V desde la temporada 2017. Equipada con los cuerpos de arado WL-430, el arado convence especialmente gracias a su excelente resultado de trabajo. «¡El arado se hunde bien en el suelo, sin importar bajo qué condiciones!», explica el empresario Henrik Welpinghus. Está especialmente satisfecho de la gran ligereza del cuerpo del arado a pesar de su excelente despeje de los surcos.

Las características

- ✔ 3, 4 o 5 rejas (en función del modelo)
- ✔ Para tractores de hasta 147 kW/200 CV
- ✔ Diámetro del cabezal de giro de 100 mm con rodamiento de rodillos cónicos reajustable
- ✔ Tubo del bastidor de alta resistencia de 150x100x8 mm (espesor de pared de 12 mm con 5 rejas)
- ✔ Protección contra piedras con perno de seguridad o protección contra piedras NON-STOP
- ✔ 3 distancias longitudinales entre cuerpos a elegir (en función del modelo)

El mecanismo de giro de estructura inteligente con gran confort de ajuste y la extraordinaria variedad de equipamiento convierten al Cayros XMS en un arado universal de lo más versátil para tractores hasta 147 kW/200 CV.

Resumen de los modelos Cayros XMS:

	N.º de rejas	Distancia longitudinal entre cuerpos (cm)	Altura del bastidor (cm)	Ancho de trabajo (m)	
				Mecánica	Hidráulico
Cayros XMS Con protección de fusible	3	85/95/105	78/82	36/40/44/48	32-52
	4				
	5				
Cayros XMS-S Con protección contra piedras NonStop hidráulica automática	3	85/95/105	78/82	36/40/44/48	32-52
	4				
	5				

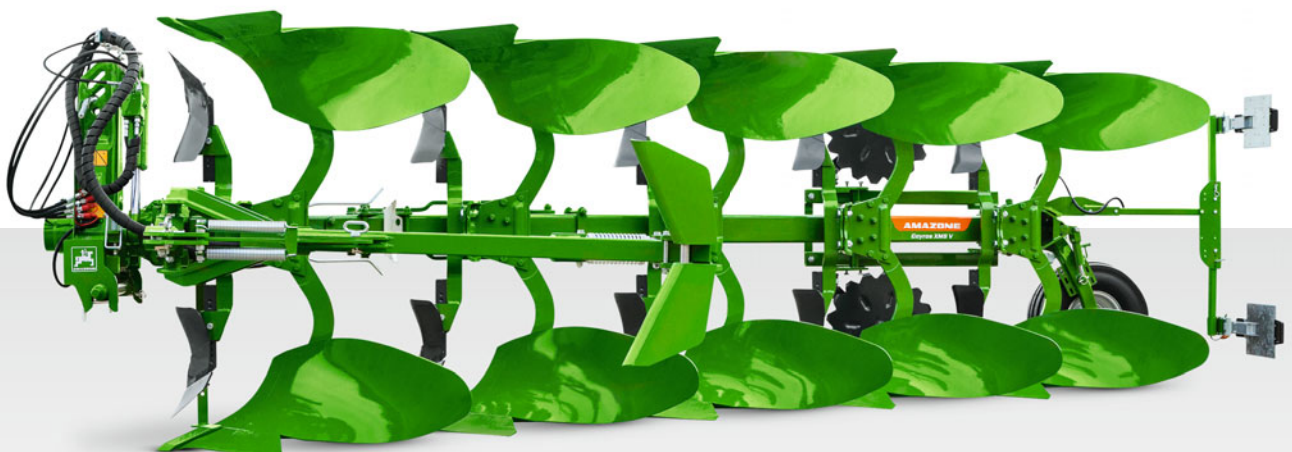

Cayros XMS 5-V

Cayros XS

La clase superior robusta



Cayros XS 5-1050 V



@grarheute

! «En la prueba continua, la facilidad de manejo y el patrón de arado óptimo fueron argumentos convincentes»

«Agrarheute» también puso a prueba el Cayros XS 4+1 VS de 5 rejas con una prueba continua en aproximadamente 100 hectáreas. Además del cómodo ajuste mediante el centro de ajuste, la redacción elogió especialmente el trabajo de arado limpio. En la práctica, el cincel mostró un buen comportamiento de penetración y la protección contra piedras hidráulica NON-STOP también mostró un funcionamiento y ajuste fiables.

(véase «Agrarheute» Prueba continua de Cayros XS 4+1 VS · 03/2019)

Las características

- ✓ 4, 5 o 6 rejas
(en función del modelo)
- ✓ Para tractores de hasta 191 kW/260 CV
- ✓ Diámetro del cabezal de giro de 120 mm con rodamiento de rodillos cónicos reajustable
- ✓ Tubo del bastidor de alta resistencia de 150x150x8,8 mm (espesor de pared de 12 mm a partir de 5 rejas)
- ✓ Protección contra piedras con perno de seguridad o protección contra piedras NON-STOP
- ✓ 3 distancias longitudinales entre cuerpos a elegir (en función del modelo)

Con hasta 6 rejas, el Cayros XS convence gracias a su elevado rendimiento por metro cuadrado, así como por su estructura sumamente robusta y funcional. Apto para la clase de tractores de hasta 191 kW/260 CV, el Cayros XS es el equipo perfecto para grandes explotaciones o contratistas agrícolas que desean realizar su trabajo de arado con eficiencia y bajos costes.

Resumen de los modelos Cayros XS:

	N.º de rejas	Distancia longitudinal entre cuerpos (cm)	Altura del bastidor (cm)	Ancho de trabajo (m)	
				Mecánica	Hidráulica
Cayros XS Con protección de fusible	4	95/105/115	82/90	36/40/44/48	32-55
	5				
	6	95/105			
Cayros XS-S Con protección contra piedras NonStop hidráulica automática	4	95/105/115 ¹⁾	78/82	36/40/44/48	32-55
	5				
	6	95/105 ²⁾			

¹⁾ No para el ajuste mecánico del ancho de trabajo

²⁾ No para el ajuste hidráulico del ancho de trabajo



Cayros XS 5-V

Cayros XS pro

El arado suspendido más potente para tractores de alta potencia



Cayros XS pro 6-950 VS

✔ Guiado en profundidad de primera calidad

Gracias a la amplia gama de ruedas de apoyo, el guiado en profundidad del Cayros puede realizarse de forma muy individual. Gracias a las diferentes posibilidades de montaje y a las numerosas ruedas, la rueda de apoyo se puede adaptar de forma óptima a las necesidades prácticas. Elija la rueda de apoyo perfecta, desde la simple rueda de chapa hasta la rueda combinada.



Las características

- ✔ 4, 5 o 6 rejas
(en función del modelo)
- ✔ Para tractores de hasta 279 kW/380 CV
- ✔ Diámetro del cabezal de giro de 120 mm con rodamiento de rodillos cónicos reajustable
- ✔ Tubo del bastidor de alta resistencia de 200x150x10 mm
- ✔ Protección contra piedras con perno de seguridad o protección contra piedras NON-STOP
- ✔ 3 distancias longitudinales entre cuerpos a elegir
(en función del modelo)

La construcción extraordinariamente robusta del mecanismo de giro, bastidor y camas de arado convierten al Cayros XS pro en un equipo de alto rendimiento para grandes explotaciones, contratistas agrícolas o el uso compartido entre explotaciones. Las distancias longitudinales entre los cuerpos de hasta 115 cm, así como las alturas de bastidor de hasta 90 cm, hacen del Cayros XS pro un equipo insuperable en caso de grandes volúmenes de residuos de cosecha.

Resumen de los modelos Cayros XS pro:

	N.º de rejas	Distancia longitudinal entre cuerpos (cm)	Altura del bastidor (cm)	Ancho de trabajo (m)	
				Mecánica	Hidráulica
Cayros XS pro Con protección de fusible	4	95/105/115	82/90	36/40/44/48	32-55
	5				
	6	95/105			
Cayros XS pro-S Con protección contra piedras NonStop hidráulica automática	4	95/105/115 ¹⁾	78/82	36/40/44/48	32-55
	5				
	6	95/105 ²⁾			

¹⁾ No para el ajuste mecánico del ancho de trabajo

²⁾ No para el ajuste hidráulico del ancho de trabajo



Arados suspendidos Cayros

Manejo simplificado



❗ «El centro de ajuste es compacto y claro».
(«agrarheute» Prueba continua de Cayros XS 4+1 VS · 03/2019)

El centro de ajuste

Lógico y comfortable



Ajuste lógico del arado

La base para un ajuste perfecto del arado es un sistema de ajuste fácilmente comprensible y lógico. Un ajuste correcto del arado se traduce, lisa y llanamente, en una reducción de los costes de servicio, puesto que un ajuste perfecto repercute positivamente en el desgaste y en el consumo de combustible. La eficaz construcción en forma de carro, característica de los arados Cayros, cumple de manera especial con todas las expectativas en este sentido.

Ajuste hidráulico de surco delantero

De forma opcional, la adaptación del ancho de trabajo del primer cuerpo puede efectuarse directamente desde la cabina del tractor por medio de un cilindro hidráulico de doble acción. Esto ofrece un alto nivel de confort de ajuste, especialmente en terrenos en pendiente, en suelos muy cambiantes o cuando se cambia de tractor con frecuencia.

¡Sencillo y rápido!

El ajuste fino del arado se puede dividir en los siguientes pasos:

Ajustar la profundidad de trabajo del arado con la rueda de apoyo y el brazo inferior del tractor.

- ① Ajustar la inclinación mediante los husillos de ajuste del soporte de apoyo.
- ② Ajustar el punto de tracción. El brazo superior apunta directamente en la dirección de desplazamiento.
- ③ Ajustar la anchura de trabajo del primer cuerpo mediante la guía de carros.

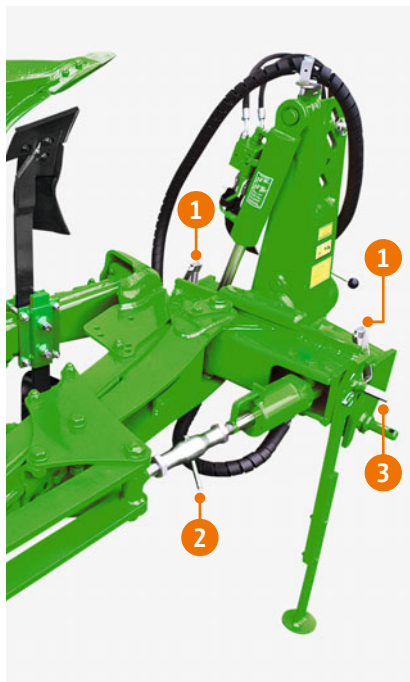

Centro de ajuste Cayros

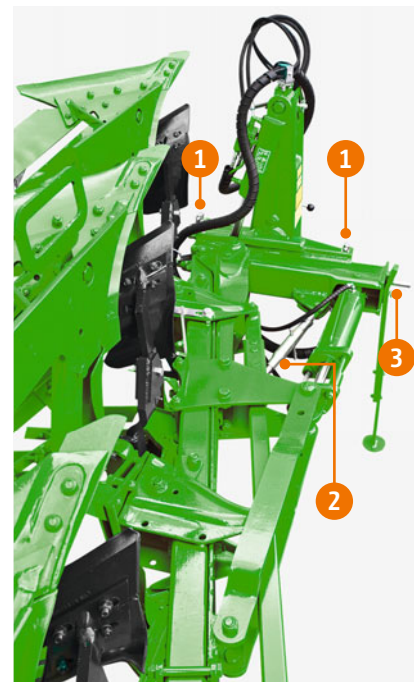

Centro de ajuste Cayros V

Regulación del ancho de trabajo

De forma cómoda y fiable



Ajuste sencillo

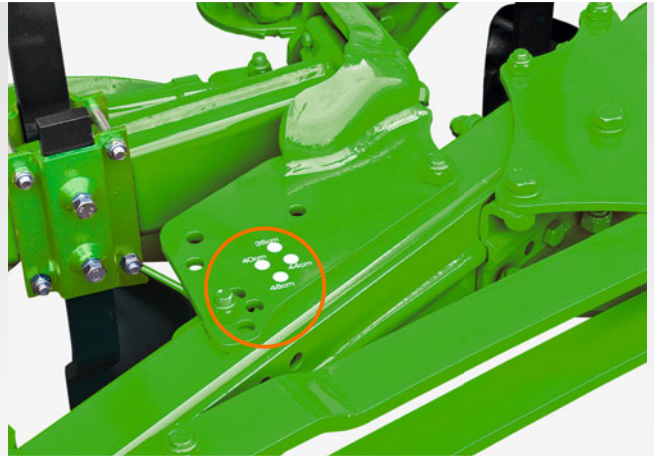

Ajuste mecánico del ancho de trabajo

Cayros – Precisión mecánica

La regulación de serie del ancho de trabajo se realiza en 4 niveles mediante el giro manual de los elementos del brazo. De este modo es posible una adaptación sencilla del equipo a diferentes condiciones (terreno, tractor, etc.). Al regular el ancho de trabajo, se regulan también automáticamente las rasetas y las ruedas de apoyo. No es necesaria una corrección adicional.

Cayros V – Hidráulicamente cómodo

En todos los arados Cayros V, el ajuste del ancho de trabajo se lleva a cabo desde el tractor, de manera progresiva y por medios hidráulicos. Una pantalla bien visible, compuesta por una escala y un indicador, informa al conductor acerca del ancho de trabajo ajustada. Gracias a la cinemática integrada del Cayros V, el punto de tracción, el ancho de trabajo del primer cuerpo, todas las herramientas delanteras y la rueda de apoyo también se ajustan automáticamente.

Las ventajas del Cayros V

- ✔ Ajuste sencillo con adaptación automática del surco delantero, punto de tracción y accesorios al regular el ancho de trabajo; no es necesaria una corrección manual
- ✔ El diseño óptimo de palanca de los puntos de giro garantiza unas fuerzas de regulación y una carga de los rodamientos reducidas y, por lo tanto, un menor desgaste y una vida útil más larga
- ✔ Los puntos de giro del soporte de la cama de arado se encuentran fuera del tubo del bastidor, de tal forma que se evita un debilitamiento del tubo del bastidor debido a orificios adicionales
- ✔ Minimización de los puntos de giro y, por lo tanto, reducción al mínimo del desgaste y del trabajo de mantenimiento
- ✔ Utilización de casquillos CONNEX para una vida útil más larga

Casquillos Connex



Perfección hasta el más mínimo detalle

Basculación de bastidor: giro sencillo con cilindro de memoria

Para una mayor altura sobre el suelo al virar el arado y para un giro más suave, es posible equipar todos los arados con una función de basculación del bastidor. De este modo, el bastidor del arado bascula automáticamente antes del proceso de giro en dirección al centro del tractor y, una vez concluido el giro del tractor, regresa a su posición de trabajo original. Este desplazamiento del centro de gravedad reduce además la carga sobre el mecanismo de elevación del tractor y disminuye el riesgo de volcar en terrenos en pendiente.

Sus ventajas

- ✔ Gran altura sobre el suelo al virar el arado
- ✔ Giro suave
- ✔ Reducción de la carga del mecanismo de elevación del tractor
- ✔ Reducción del riesgo de vuelco

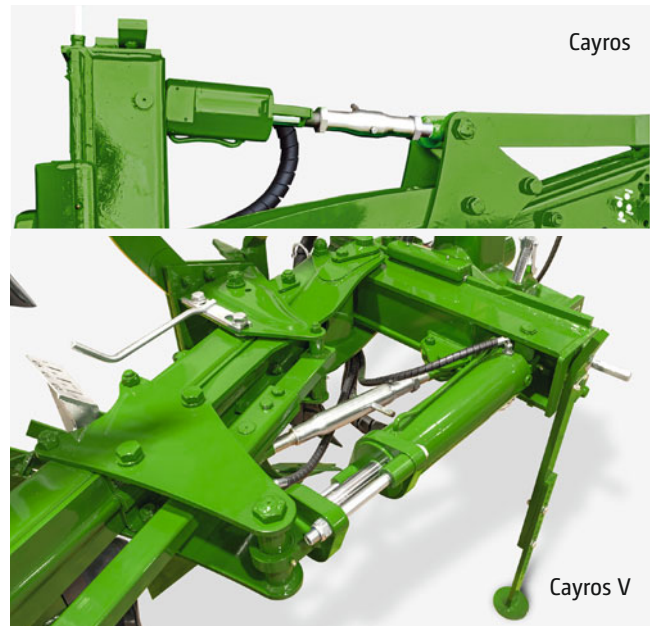

Cayros

Cayros V

Los arados Cayros V pueden equiparse opcionalmente con un cilindro de memoria con émbolo flotante que también sirve como cilindro basculante



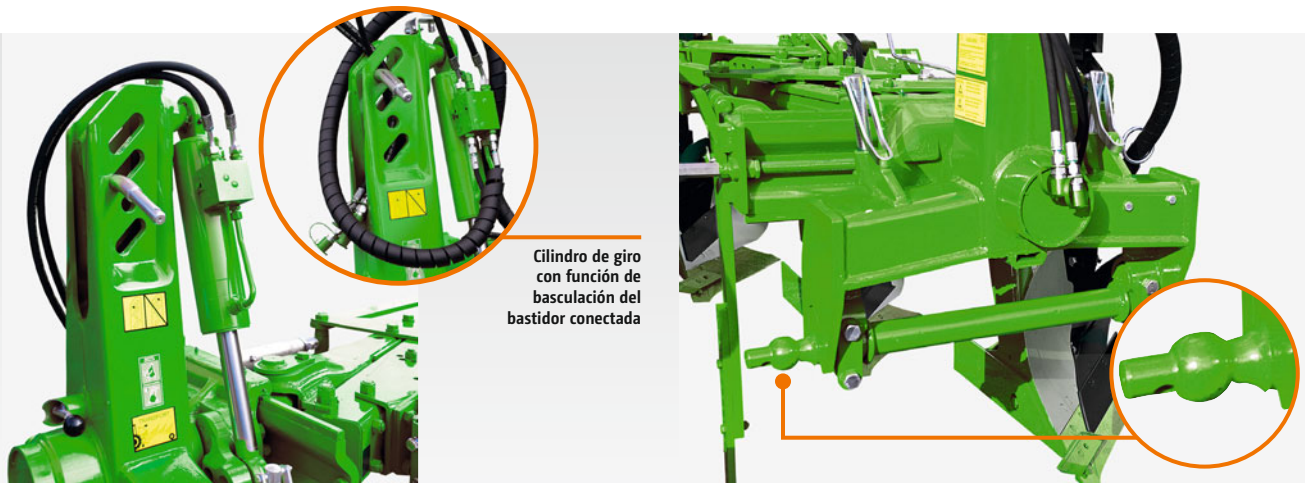

Cilindro de giro con función de basculación del bastidor conectada

Cómodo sistema hidráulico de giro

Las bolas de enganche rápido integradas opcionales garantizan comodidad y seguridad

Cómodo sistema hidráulico de giro

Todos los mecanismos de giro de los arados Cayros disponen de una función de giro mediante cilindro de doble acción con conmutación automática. Esto asegura que el arado se gire suavemente y sin sacudidas.

Todas las torres acopladas cuentan con orificios oblongos para la fijación del brazo superior, lo que permite que el conjunto de arado y tractor se adapte de forma óptima a las irregularidades del terreno.

Enganche de una pieza elástico





El enganche de una pieza está dotado de gran elasticidad y absorbe a la perfección todas las vibraciones durante el trabajo y, en particular, durante el transporte. Además, el eje de dirección inferior se acopla rápidamente y sin necesidad de herramientas, facilitando así el montaje del equipo en el tractor.

Resumen de los mecanismos de giro Cayros

Modelo de mecanismo de giro	M	XM	XMS	XS/XS pro
Ø del cabezal de giro	80	90	100	120
Rodamientos	Rodillos cónicos			
Posiciones del brazo superior	3 (2 orificios oblongos)		4 (3 orificios oblongos)	
Categoría de acoplamiento	2 o 3N	3N o 3		3N, 3 o 4N
Uso con				
M	De serie	Opcional		
M (semiautomático)		Opcional		
M (modelos V, S y VS)		Serie		
XM (todos los modelos)		De serie		
XMS (todos los modelos)			De serie	
XS/XS pro (todos los modelos)				De serie para la variante de 6 rejas en versión XS pro reforzada

¡La mejor opción para lo que necesita!



Más versatilidad, más aplicaciones

Ruedas de apoyo pendulares delanteras																					
		Rueda de apoyo doble				Rueda con neumáticos de perfil AS				Rueda con neumáticos				Rueda con neumáticos				Rueda con neumáticos de perfil AS			
Diámetro		500 mm				580 mm				600 mm				680 mm				690 mm			
Ancho		185 mm				270 mm				220 mm				250 mm				320 mm			
Tipo	N.º de rejas	2	3	4	5	2	3	4	5	2	3	4	5	2	3	4	5	2	3	4	5
Cayros	M			x				x ¹⁾				x ¹⁾									
	Modelos S/V			x				x ¹⁾				x ¹⁾									
	Modelos VS																				
Cayros	XM			x				x ¹⁾				x ¹⁾				x ¹⁾					
	Modelos S/V			x				x ¹⁾				x ¹⁾				x ¹⁾					
	Modelos VS			x				x ¹⁾²⁾				x ¹⁾²⁾				x ¹⁾²⁾					
Cayros	XMS							x ¹⁾				x ¹⁾				x ¹⁾	x ¹⁾			x ¹⁾	x ¹⁾
	Modelos S/V							x ¹⁾				x ¹⁾				x ¹⁾	x ¹⁾			x ¹⁾	x ¹⁾
	Modelos VS							x ¹⁾²⁾				x ¹⁾²⁾				x ¹⁾²⁾				x ¹⁾²⁾	
Cayros	XS															x	x ²⁾			x	x ²⁾
	Modelos S/V															x	x ²⁾⁴⁾			x	x ²⁾⁴⁾
	Modelos VS															x ¹⁾	x ²⁾³⁾			x ¹⁾	x ²⁾³⁾
Cayros	XS pro															x	x ²⁾			x	x ²⁾
	Modelos S															x				x	
	Modelos V															x	x ²⁾			x	x ²⁾
	Modelos VS															x ¹⁾				x ¹⁾	

x¹⁾ a partir de 95 cm de distancia longitudinal entre los cuerpos

x²⁾ no con 115 cm de distancia longitudinal entre los cuerpos
x³⁾ con adaptador para la basculación optimizada del bastidor

x⁴⁾ máximo 95 cm de distancia longitudinal entre los cuerpos para protección contra piedras
x¹⁾ no recomendado

Ruedas de apoyo pendulares traseras																					
		Chapa				Rueda con neumáticos				Rueda con neumáticos				Rueda con neumáticos				Rueda con neumáticos de perfil AS			
Diámetro		500 mm				550 mm				600 mm				680 mm				690 mm			
Ancho		185 mm				160 mm				220 mm				250 mm				320 mm			
Tipo	N.º de rejas	2	3	4	5	2	3	4	5	2	3	4	5	2	3	4	5	2	3	4	5
Cayros	M	x	x	x		x	x	x		x	x	x									
	Modelos S	x	x	x		x	x	x		x	x	x									
	Modelos V		x	x			x	x			x	x									
	Modelos VS		x				x				x										
Cayros	XM todos los modelos										x	x			x	x					
Cayros	XMS										x	x	x		x	x	x		x	x	x
	Modelos S/V										x	x	x		x	x	x		x	x	x
	Modelos VS										x	x			x	x			x	x	
Cayros	XS todos los modelos											x				x				x	
Cayros	XS pro todos los modelos											x				x				x	

❗ «Amazone ofrece un adaptador basculante para la rueda de apoyo pendular para los arados en los que se requiere hacer concesiones. De esta forma, la rueda gira detrás de la última reja; ¡una característica excepcional!»

(«Landwirt Österreich» Ensayo práctico del Cayros M 950 · 03/2019)



✔ Equipamiento especial adaptador basculante

Ruedas combinadas traseras		Rueda con neumáticos			Rueda con neumáticos				Rueda con neumáticos			Rueda con neumáticos de perfil AS			Rueda con neumáticos		Rueda con neumáticos		Rueda con neumáticos de perfil AS				
		Con horquilla simple																		Con horquilla doble			
Diámetro		550 mm			600 mm				680 mm			690 mm			600 mm		680 mm		690 mm				
Ancho		160 mm			220 mm				250 mm			320 mm			220 mm		250 mm		320 mm				
Tipo	N.º de rejas	2	3	4	2	3	4	5	3	4	5	3	4	5	5	6	5	6	5	6			
Cayros	M	x	x	x	x	x	x																
	Modelos S	x	x	x	x	x	x																
	Modelos V		x	x		x	x																
	Modelos VS		x			x																	
Cayros	XM todos los modelos					x	x		x	x													
Cayros	XMS					x	x	x	x	x	x	x	x	x									
	Modelos S/V					x	x	x	x	x	x	x	x	x									
	Modelos VS					x	x		x	x		x	x		x			x			x		
Cayros	XS						x	x		x	x		x	x		x			x			x	
	Modelos V						x	x		x	x		x	x		x			x			x	
	Modelos S/VS						x			x			x		x	x		x	x		x	x	
Cayros	XS pro						x	x		x	x		x	x		x			x			x	
	Modelos V						x	x		x	x		x	x		x			x			x	
	Modelos S/VS						x			x			x		x	x		x	x		x	x	

❗ «El transporte con la rueda combinada funciona bien y, en carretera, el arado se desplaza perfectamente detrás del tractor».

(«agrarheute» Prueba continua de Cayros XS 4+1 VS · 03/2019)

❗ «El giro del arado es muy suave gracias a la amortiguación hidráulica ajustable».

(«Landwirt Österreich» Ensayo práctico del Cayros M 950 · 03/2019)



Equipamiento para todas las necesidades

La solución especialmente adecuada para sus necesidades



Gracias a la rueda combinada y a la iluminación claramente visible para el tráfico por carretera, el Cayros también es seguro durante los desplazamientos por carretera



El mandril para subsuelo permite una descompactación profunda

En determinadas condiciones del emplazamiento puede ser necesaria la descompactación del horizonte por debajo de la profundidad de trabajo de los cuerpos del arado. Las puntas de subsolador pueden regularse en altura y se sustituyen con facilidad, reduciendo así los costes operativos.



El adaptador para el eje de dirección inferior permite una mayor elevación

Para lograr una mayor elevación del arado, todos los ejes de dirección inferiores se pueden equipar opcionalmente con un adaptador que lleva dicho eje a una posición más profunda, procurando así una mayor altura sobre el suelo durante la elevación. El adaptador para el enganche puede montarse posteriormente en cualquier momento.

Iluminación para una mayor seguridad durante el desplazamiento por carretera

Todos los arados deben equiparse también con iluminación para el desplazamiento por carretera. Opcionalmente con señalización a la izquierda (para el transporte con arado en posición de trabajo) o también en ambos lados en caso de utilizar una rueda de apoyo para transporte, esta iluminación garantiza la seguridad al circular por la carretera.

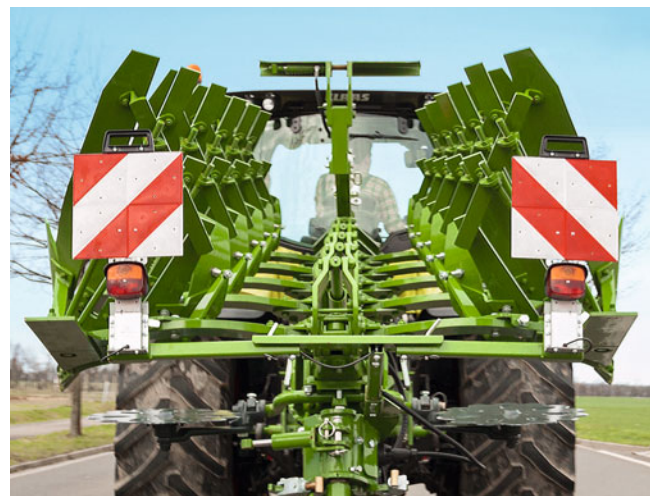

La iluminación es fácil de desmontar y se puede retirar de forma rápida y sencilla para el trabajo en el campo

El brazo compactador

Para todos los arados Cayros



Cayros con brazo compactador montado,
C-Pack 900 S y compactadora de anillos de levas 550



Para el uso combinado con compactadoras, todos los arados Cayros pueden equiparse con un brazo compactador con desbloqueo hidráulico. Gracias a un acoplamiento directo con el sistema hidráulico de giro del arado suspendido, no se necesita ningún controlador adicional.

Los brazos compactadores se fijan directamente al mecanismo de giro, con la gran ventaja de que el punto de tracción del arado no se ve afectado. Todos los brazos compactadores están dotados de un dispositivo anticaída amortiguado que amortigua los picos de carga que se producen al engancharse la compactadora.

Para el desplazamiento por carretera, el brazo compactador se puede desplazar, simplemente extrayendo un perno, a la posición de transporte, de modo que el transporte sea seguro.

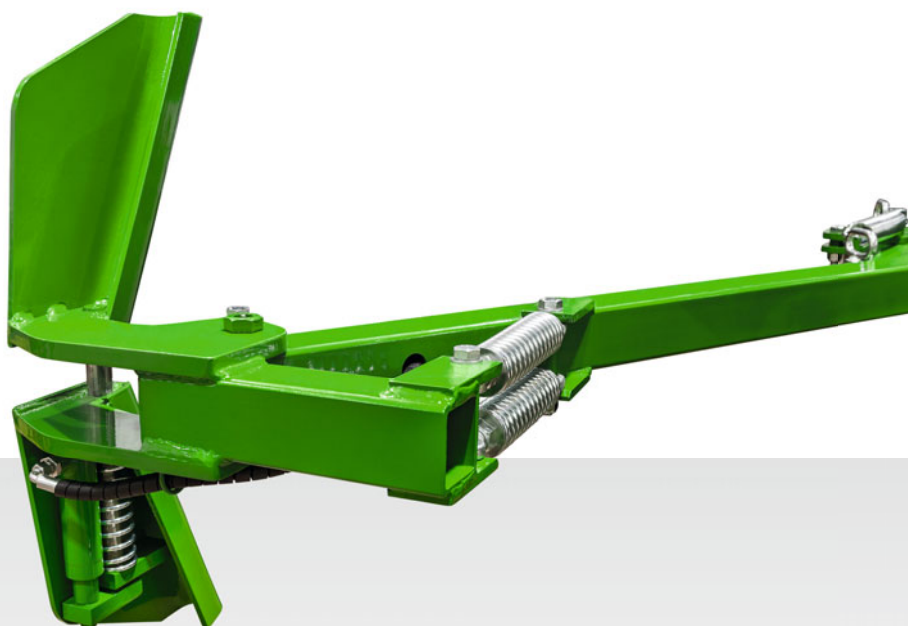

Arado-compactadora

¡Aumente su eficacia!



Nivelado y recompactación precisos en una sola operación

Para preparar el campo para la siembra posterior resulta idóneo llevar a cabo una recompactación precisa tras el arado. A menudo, después del arado no hay tiempo para esperar a que la tierra se asiente y se forme de manera natural una costra compacta, por lo que resulta óptimo combinar ambas operaciones.

El uso de una compactadora de anillos pesada con el arado garantiza una recompactación profunda, a la vez que permite desmenuzar los terrones de mayor tamaño y evita que se deseque la tierra.

C-Pack 900 S y compactadora de anillos de levas 550



C-Pack 900 S

Gracias al gran diámetro del anillo de 900 mm, la compactadora resulta especialmente ligera. El perfil de anillo presenta un perfil de flanco de 36°, que garantiza una recompactación profunda y una mínima penetración en suelos pesados. En suelos ligeros y gracias al borde integrado en el perfil de anillo, la compactadora alcanza un ángulo de apoyo de 42°, que garantiza un soporte óptimo de la compactadora así como un efecto profundo. Este perfil de anillo permite su uso universal en todo tipo de suelos. La compactadora presenta una estructura sin costuras, que permite la ampliación modular del ancho de trabajo; las cintas de limpieza resistentes al desgaste propician un funcionamiento sin atascos.

Sus ventajas de un vistazo

- ⊕ Perfil de anillo universal con ángulo de flanco de 36° y borde integrado de forma adicional. Diámetro del anillo de 900 mm
- ⊕ La estructura sin costuras del anillo permite la ampliación modular del ancho de trabajo
- ⊕ Las cintas de limpieza integradas evitan que se produzcan atascos durante el trabajo

Ampliable con

- ⊕ Compactadora de anillos de levas para el nivelado y el desmenuzamiento intensivos
- ⊕ Ajuste sencillo desde la posición de trabajo a la de transporte

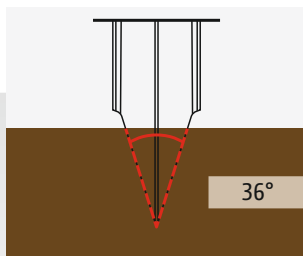

Suelo pesado
Apoyo en los flancos

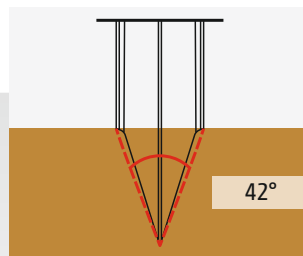

Suelo ligero
Apoyo sobre el borde

Compactadora de anillos de levas 550

Para nivelar y desmenuzar la tierra de forma intensiva, la C-Pack 900 S admite la instalación adicional y opcional de una compactadora de anillos de levas. Los anillos de levas de 550 mm de diámetro tampoco presentan costuras y permiten la ampliación modular. El fácil transporte de la compactadora resulta una característica extremadamente cómoda y favorable para el cliente. Simplemente plegando juntos el C-Pack y la compactadora de anillos de levas, quedan sujetos automáticamente para su transporte por carretera.

Datos técnicos de la compactadora C-Pack 900 S

Tipo	C-Pack 2400-900 S	C-Pack 2600-900 S	C-Pack 2800-900 S	C-Pack 3000-900 S
Ancho de trabajo (m)	2,40	2,60	2,80	3,00
Número de anillos de la compactadora	12	13	14	15
Peso sin seguidores (kg)	aprox. 1.300	aprox. 1.400	aprox. 1.450	aprox. 1.550
Ø Compactadora de anillos (mm)	900			
Distancia entre los anillos de la compactadora (mm)	200			
Peso con compactadora de anillos de levas (kg)	aprox. 2.000	aprox. 2.100	aprox. 2.250	aprox. 2.350
Ø Compactadora de anillos de levas (mm)	550			
Distancia entre los anillos de levas (mm)	160			

Hektor

Desde **6 rejas**
hasta **8 rejas** y un máx. de 360 CV



Sus ventajas de un vistazo:

- ⊕ Arado reversible semisuspendido potente y robusto con gran seguridad de empleo
- ⊕ El ajuste hidráulico del surco delantero de serie garantiza un ajuste permanentemente óptimo del arado
- ⊕ Excelentes propiedades de desgaste y ligereza de los cuerpos de arado gracias al exclusivo proceso de endurecimiento ©plus
- ⊕ Amplia selección de cuerpos de arado adecuados para todas las condiciones y requisitos
- ⊕ Procesos de giro suaves y que protegen el material gracias a un dispositivo de giro con amortiguación hidráulica en las posiciones finales
- ⊕ La rueda del sistema semisuspendido, de gran volumen, garantiza un guiado en profundidad preciso y una protección óptima del suelo
- ⊕ Máxima seguridad y comodidad durante el transporte gracias a la suspensión de serie de la rueda
- ⊕ Bastidor de arado estable con la posibilidad de añadir una reja
- ⊕ Módulo de perno de seguridad y cama de arado con fuerzas de liberación máximas para las condiciones del terreno más exigentes
- ⊕ Protección contra piedras hidráulica NonStop con gran elevación y tornillo cizallador adicional

Amplia gama de cuerpos de arado con

8 cuerpos de arado

Proceso de endurecimiento ©plus

para obtener unas piezas de desgaste duraderas



MÁS INFORMACIÓN
www.amazone.de/hektor

Arado reversible semisuspendido Hektor

Para las más altas exigencias



¡Un trabajo perfecto!

Hektor de AMAZONE

Las características

- ✔ 6, 7 o 8 rejas
(en función del modelo)
- ✔ Para tractores de hasta
265 kW/360 CV
- ✔ Tubo del bastidor de alta resistencia
de 150x150x12 mm
- ✔ Ajuste hidráulico de surco delantero
de serie
- ✔ Protección contra piedras con perno
de seguridad o protección contra
piedras hidráulica NON-STOP

Con el Hektor, AMAZONE ofrece un arado reversible semisuspendido con 6 a 8 rejas y una regulación de mecánica del ancho de trabajo de 38 a 50 cm. Diseñado para condiciones de funcionamiento exigentes y con un fácil manejo y ajuste, el Hektor es un arado robusto con una gran seguridad de aplicación.

Resumen de los modelos Hektor:

	N.º de rejas	Distancia longitudinal entre cuerpos (cm)	Altura del bastidor (cm)	Ancho de trabajo (m) Mecánica
Hektor 1000 Con protección contra piedras con perno de seguridad	6	100	82	38/42/46/50
	7			
	8			
Hektor 1000 S Con protección contra piedras NonStop hidráulica automática	6	100	78/82	38/42/46/50
	7			
	8			



Sencillo y preciso



Gracias a las velocidades de transporte de hasta 40 km/h, el Hektor se puede trasladar rápidamente al siguiente campo





Bastidor robusto

La columna vertebral del arado es el robusto bastidor de 150 x 150 x 12 mm. La distancia longitudinal entre los cuerpos de 100 cm, así como la altura del bastidor de 82 cm aseguran grandes pasos incluso con masa vegetal muy abundante. La regulación mecánica y escalonada del ancho de trabajo de 38, 42, 46 ó 50 cm permite adaptar el Hektor a diferentes situaciones en relación con el tractor y el suelo.

- ✔ Arado sin obstrucciones incluso con grandes cantidades de residuos de cosecha
- ✔ Bastidor ampliable de forma opcional

Combinación con tractor

La posición de estacionamiento del Hektor en la posición de transporte es especialmente práctica. Dado que la regulación de inclinación no influye en la posición del eje de dirección inferior, el montaje y desmontaje del arado en el tractor es especialmente cómodo. El eje de dirección inferior está disponible opcionalmente en cat. 3 o cat. 4N.

- ✔ Acoplamiento cómodo al tractor
- ✔ Posición de estacionamiento con gran ahorro de espacio

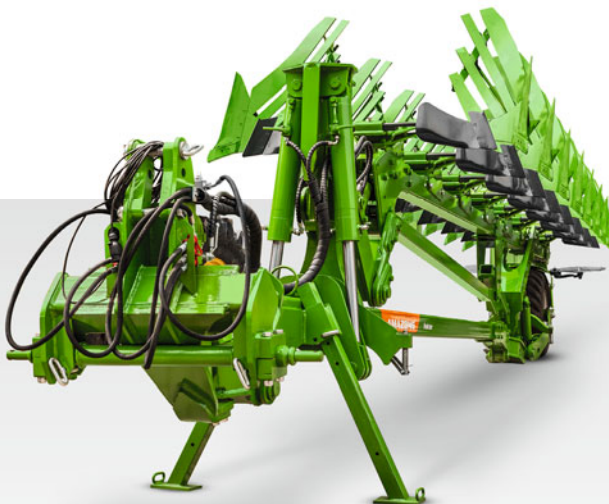

Dispositivo de giro suave

Como conexión frontal entre el bastidor del arado y el dispositivo de giro, el nuevo sistema oscilante garantiza la máxima precisión de seguimiento y una línea de tracción óptima del conjunto. Los cilindros de giro con amortiguación hidráulica en las posiciones finales garantizan un giro suave y homogéneo del arado.

- ✔ Giro cómodo y suave

Guiado preciso en profundidad

Una rueda del sistema semisuspendido, de gran volumen (500/45 - 22,5), garantiza un accionamiento óptimo sobre el suelo y un guiado preciso en profundidad, incluso en condiciones difíciles. Un rascador limpia la rueda de forma fiable. La rueda del sistema semisuspendido se encuentra en el lateral del bastidor, de tal forma que sea posible arar lo más cerca posible del límite del campo. La suspensión hidroneumática de serie de la rueda del sistema semisuspendido garantiza la máxima seguridad y confort de conducción durante el transporte.

- ✔ Transporte seguro y cómodo
- ✔ Guiado fiable en profundidad



Cómodo hasta el más mínimo detalle





Ajuste del arado

Los ajustes del arado son especialmente cómodos, lo que permite conseguir resultados excelentes de forma permanente. Un arado perfectamente ajustado reduce además el consumo de combustible y el desgaste. El ajuste del Hektor se realiza sin herramientas, de forma cómoda y clara en tres pasos.

- ① La profundidad de trabajo se puede ajustar de forma continua y sin herramientas en la rueda del sistema semisuspendido.
 - ② La inclinación del arado se ajusta sin herramientas y de forma separada para el lado derecho e izquierdo.
 - ③ El ajuste hidráulico del surco delantero de serie modifica de forma directa y rápida el ancho de trabajo del primer cuerpo de arado y la adapta al ancho de vía del tractor. Esto asegura una conexión limpia del surco y es particularmente práctico con suelos muy cambiantes o cuando se cambia de tractor.
- ✔ Muy práctico para cambios frecuentes de tractor o en terrenos en pendiente
 - ✔ Conexión del surco especialmente limpia



Ajuste de la profundidad de trabajo en la rueda del sistema semisuspendido



Ajuste del ángulo del arado

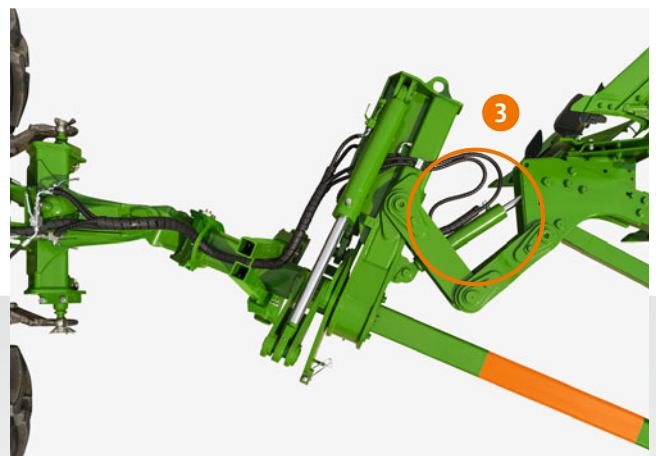

Ajuste hidráulico de surco delantero

El veredicto de la práctica: arados en uso

! «Un gran resultado de trabajo»

Además de las buenas experiencias con las máquinas AMAZONE ya en uso y el anterior arado Vogel&Noot, los cuerpos de arado convencieron especialmente a la explotación Düfelsiek para la adquisición del Cayros XMS V. Las expectativas no fueron defraudadas. Todo lo contrario. «En nuestra explotación, el Cayros siempre ha arado de forma excelente y ha ofrecido un gran resultado de trabajo, incluso procesando directamente los restos de cosecha después del maíz en grano (sin mullido previo)» explica el director de la explotación. En su opinión, esto se debe especialmente a la «superreja». El director de la explotación considera igualmente práctico el excelente despeje de surcos del cuerpo del arado, que permite arar con neumáticos de 710. En particular, la ligereza del arado hace que su uso sea extremadamente económico. El hecho de que el Cayros también sea fácil de ajustar facilita el trabajo diario. «Puedo enviar a cualquier empleado al campo con esta máquina sin dudar», añade el director de la explotación.



✓ Jörg Düfelsiek delante de su Cayros XMS V de 5 rejas con cuerpo de arado WL-430: «Justo lo que necesito para mis terrenos»

Explotación:	Explotación agrícola Düfelsiek
Orientación:	Cultivo de cereales, cría de cerdos, planta de biogás
Emplazamiento:	Brockhagen, Westfalia Oriental-Lippe, Renania del Norte-Westfalia, Alemania
Clima:	Volumen de precipitación 700 mm/p.a.
Superficies: a arar:	180 ha 60 ha/p.a. después del maíz para los cereales de invierno
Suelos:	Suelo predominantemente arenoso, parcialmente arcilloso
Máquina en uso:	Arado reversible suspendido Cayros XMS V, 5 rejas, cuerpo de arado WL 430



✓ «Un excelente resultado de trabajo, incluso al procesar restos de cosecha después del maíz en grano.»



! «La máquina impresiona con su ajuste lógico y sencillo»

«¡No tuvimos quejas, ni problemas, ni averías!», explica el director de la explotación Alexey Novichihin, de la explotación agrícola Baskakowo OOO. Los terrenos de la explotación se encuentran en la región del sur de Tula, en Wolow-Rayon, Rusia. Sobre estos suelos, predominantemente de tierra negra, el Hektor realizó un trabajo limpio y convincente. Los restos de cosecha quedan siempre enterrados de forma precisa al arar. Al director de la explotación le gusta especialmente el ajuste sencillo del arado. Equipado con la protección contra piedras con perno de seguridad, el arado reversible semisuspendido de 8 rejas dominó de forma fiable más de 1.900 ha en la temporada 2018. «Con casi un 30 % menos de fuerza de tracción necesaria en comparación con el arado anterior, los costes de explotación pueden reducirse considerablemente», comenta satisfecho el jefe de la explotación.

Explotación:	Explotación agrícola Baskakowo OOO
Orientación:	Cultivo de cereales, cría de pavos
Emplazamiento:	Región del sur de Tula en Wolowo-Rayon
Clima:	Volumen de precipitación 490–520 mm/p.a.
Superficies a arar:	En total más de 7.000 ha 1.900 ha/temporada 2018
Suelos:	Tierra negra
Máquina en uso:	Arado reversible semisuspendido Hektor 1000, 8 rejas



✓ ¡Con el Hektor 1000 de 8 rejas detrás del Kirovets, nada impide conseguir un elevado rendimiento por metro cuadrado!

Servicio técnico AMAZONE: siempre cerca de usted

Su satisfacción nos motiva



AMAZONE SmartService 4.0

En el entorno de tecnologías de máquinas cada vez más complejas, AMAZONE utiliza con el SmartService 4.0 la realidad virtual y aumentada, así como los medios digitales para trabajos de servicio técnico, formación y mantenimiento.

- 1 **SmartTraining:** formación e instrucción en máquinas complejas utilizando la tecnología de realidad virtual (RV).
- 2 **SmartLearning:** formación interactiva de conductores para el usuario en el manejo de máquinas complejas (www.amazone.de).
- 3 **SmartInstruction:** instrucciones de reparación o mantenimiento para realidad aumentada (RA) y dispositivos móviles.
- 4 **SmartInstruction:** soporte directo in situ por parte del técnico de servicio para realidad aumentada (RA) y dispositivos móviles.

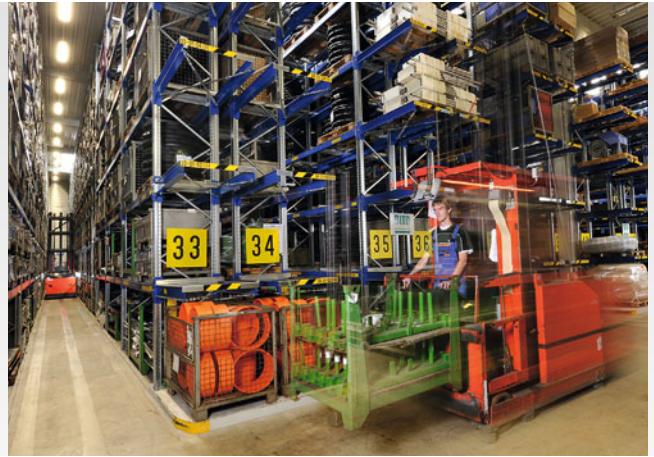

La satisfacción de nuestros clientes es el objetivo más importante

Para ello delegamos en nuestros competentes socios distribuidores. Ellos también son el interlocutor perfecto para agricultores y contratistas agrícolas en las cuestiones relativas al servicio posventa. Gracias a una formación continua, nuestros socios distribuidores y los técnicos de servicio siempre ofrecen soluciones técnicas de última generación.

Elija siempre el original

¡Sus máquinas están sometidas a esfuerzos extremos! La calidad de las piezas de repuesto y de desgaste de AMAZONE le ofrecen a usted la fiabilidad y la seguridad que usted necesita para un procesamiento eficaz del terreno, una siembra precisa, un abonado profesional y un cuidado exitoso de sus plantaciones.

Solo los recambios y las piezas de desgaste originales están perfectamente ajustadas para la función y durabilidad en las máquinas AMAZONE. Ello garantiza unos resultados óptimos. Las piezas originales a precios bien ajustados resultan rentables al final.

Le ofrecemos servicios de recambios de primera clase

El almacén central de repuestos ubicado en Leeden, Alemania, constituye la base de nuestra logística de piezas de recambio a nivel mundial. Desde allí se garantiza una disponibilidad óptima de los recambios, incluso para máquinas de más antigüedad.

Del almacén central de recambios de Leeden salen en el mismo día las piezas en stock cuyo pedido se haya efectuado antes de las 17 h. En nuestro ultramoderno sistema de almacén se gestionan y almacenan unos 40.000 recambios y piezas de desgaste diferentes. A diario se expiden hasta 800 pedidos para nuestros clientes.

¡Elija por eso siempre piezas de repuesto originales!

Ventajas de los recambios y las piezas de desgaste originales

- ✔ Calidad y fiabilidad
- ✔ Innovación y eficiencia
- ✔ Disponibilidad inmediata
- ✔ Gran valor de reventa de las máquinas usadas

VOGEL  **NOOT**

Con la adquisición de la fábrica de arados de Vogel & Noot, el suministro de piezas de recambio para los modelos de arados más antiguos también se realiza en exclusiva a través de los socios distribuidores de AMAZONE.



**Choose the Original
Choose Success!**

Campana VDMA:
Pro-original



Datos técnicos

Arados suspendidos Cayros/Cayros V



kW/CV



Tipo	Distancia longitudinal entre cuerpos (cm)	Ancho de trabajo		Altura del bastidor (cm)	Ancho de vía (mm)	Rango máx. de kW (CV)	Peso (kg)				
			como arado V				2 rejas	3 rejas	4 rejas	5 rejas	6 rejas
M 850 S	85	32/36/40/44	–	78	950 hasta 1.500 para arados S 1.150 hasta 1.700	88 (120)	675	890	1.105	–	–
M 950 ²⁾	95	36/40/44/48	32 hasta 52				575	730	890	–	–
M 1020	102						580	735	895	–	–
XM 850	85	32/36/40/44	32 hasta 52	78/82 para arados S 78	1.050 hasta 1.650 para arados S 1.250 hasta 1.850	103 (140)	–	860	1.005	–	–
XM 950	95	36 ¹⁾ /40/44/48					–	1.025	1.225	–	–
XM 1050	105						–	865	1.010	–	–
XMS 850	85	32/36/40/44	32 hasta 52	78/82	1.050 hasta 1.650 para arados S 1.250 hasta 1.850	147 (200)	–	975	1.150	1.345	–
XMS 950	95	36 ¹⁾ /40/44/48					–	980	1.160	1.360	–
XMS 1050	105						–	985	1.170	1.375	–
XS 950	95	36/40/44/48	32 hasta 52	82/90 para arados S 82	1.050 hasta 1.850 para arados S 1.250 hasta 2.050	191 (260)	–	–	1.310	1.530	1.745
XS 1050	105	40/44/48					–	–	1.325	1.550	1.765
XS 1150	115						–	–	1.340	1.570	–
XS pro 950	95	36/40/44/48	32 hasta 52	82/90 para arados S 82	1.050 hasta 1.850 para arados S 1.250 hasta 2.050	279 (380)	–	–	1.360	1.590	1.818
XS pro 1050	105						–	–	1.375	1.610	1.835
XS pro 1150	115						40/44/48	–	–	1.390	1.630

¹⁾ No es posible en la variante 1050-S (cuchilla de discos delante de cada cuerpo)

²⁾ también disponible como arado V



El adecuado para cada uno

Arado reversible semisuspendido Hektor

Tipo	Hektor 1000			Hektor 1000 S		
	6 rejas	7 rejas	8 rejas	6 rejas	7 rejas	8 rejas
Potencia de tractor hasta (kW/CV)	265/360					
Distancia longitudinal entre cuerpos (cm)	100					
Altura del bastidor (cm)	82			78 u 82		
Ajuste del ancho de trabajo	Mecánica por niveles					
Ancho de trabajo por cada cuerpo (cm)	38, 42, 46, 50					
Protección contra piedras (tipo)	Protección contra piedras con perno de seguridad			NonStop hidráulica		
Rueda del sistema semisuspendido (dimensión)	500/45 – 22,5					
Peso de la máquina básica (kg)	3.070	3.340	3.610	3.480	3.810	4.140

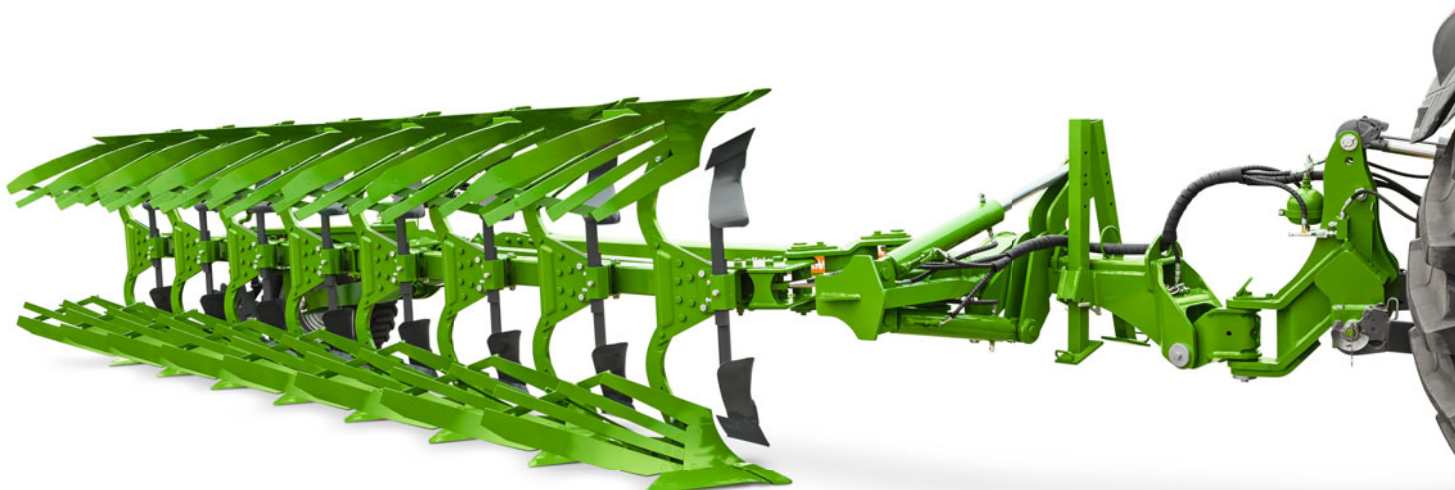

¡Son imprescindibles los gráficos, el índice y las indicaciones sobre datos técnicos! En función del equipamiento, los datos técnicos pueden diferir. Los gráficos de las máquinas pueden diferir de las normas de tránsito por carretera específicas de cada país.



AMAZONE



¡Son imprescindibles los gráficos, el índice y las indicaciones sobre datos técnicos! En función del equipamiento, los datos técnicos pueden diferir. Los gráficos de las máquinas pueden diferir de las normas de tránsito por carretera específicas de cada país.



AMAZONEN-WERKE H. Dreyer GmbH & Co. KG

Postfach 51 · D-49202 Hasbergen-Gaste

Teléfono +49 (0)5405 501-0 · Fax +49 (0)5405 501-193