



AMAZONE

ZA-V



Las abonadoras
AMAZONE cumplen
con la normativa
medioambiental
europea

Abonadora suspendida ZA-V



❗ «Nuestro trabajo con la ZA-V fue breve, pero convincente.»
 («profi» – informe de conducción de la abonadora
 ZA-TS 2000 Profis Tronic · 03/2015)

La abonadora suspendida ZA-V está disponible con capacidades de depósito de entre 1.400 y 4.200 l y cuenta como argumento a su favor con unas elevadas velocidades de servicio de hasta 30 km/h. Su elevado rendimiento de hasta 390 kg/min y su ancho de trabajo, que alcanza los 36 m, permiten lograr un extraordinario rendimiento por superficie.

Está equipada con tecnología ISOBUS, tecnología de pesaje, dispositivo de dispersión en límite hidráulico o eléctrico Limiter V o V⁺ y muchas otras opciones que convierten a la ZA-V en una de las abonadoras más modernas de su categoría.



	Página
Sus ventajas de un vistazo	4
Chasis y tolvas Depósitos adicionales	6
Células de pesada Sensor de inclinación Sensor de tolva vacía	8
Accionamiento de los discos esparcidores Mecanismo de dispersión	10
Discos esparcidores y agitador Sistemas de dispersión en límite	12
Dispositivo de dispersión en límite V o V ⁺	14
Panel de dispersión en límite y panel de dispersión en bancales Abonadora de montaje frontal	16
Equipamiento	18
Vista general de los modelos ZA-V ZA-V con accionamiento hidráulico de la corredera	20
ZA-V Easy ZA-V Control ZA-V Profis Control	22
ZA-V Tronic ZA-V Profis Tronic ZA-V Profis Hydro	24
ISOBUS	26
ISOBUS Gestión de tareas GPS-Maps GPS-Track agrirouter	28
ISOBUS GPS-Switch	30
ISOBUS Terminales ISOBUS	32
Spreader Application Center EasyCheck	36
AMAZONE Servicio	38
Datos técnicos	40

- ❗ «La lona nos ha gustado mucho y, sobre todo, cómo no, la posición de lavado y secado.»
- ❗ «Nos ha permitido esparcir abono a 30 m y a una velocidad de 15 km/h. Unas cotas con las que incluso pudimos superar los 500 kg/ha – excelente.»

(«profi» – Ensayo práctico de la abonadora ZA-V 2700 Profis Tronic · 01/2017)

- ❗ «El trabajo en el campo con la ZA-V Profis Tronic resulta gratamente sencillo. Basta llenarla de abono y listo.»

(«profi» – Ensayo práctico de la abonadora ZA-V 2700 Profis Tronic · 01/2017)

La abonadora suspendida ZA-V

La abonadora para todos los usos

Hasta **390 kg/min**

Hasta **36 m**
de ancho de trabajo



Sus ventajas de un vistazo:

- ⊕ Patrones de dispersión precisos para anchos de trabajo hasta 36 m con hasta 16 anchos parciales
- ⊕ Rendimientos máximos por superficie para dosis de dispersión de 390 kg/min y velocidades de trabajo hasta 30 km/h
- ⊕ El depósito básico de embutición profunda sin esquinas ni bordes garantiza cantidades residuales mínimas y una limpieza sencilla
- ⊕ Supervisión y control precisos de la dosis de siembra usando la tecnología de pesaje de 200 Hz y el sensor de inclinación
- ⊕ Soft Ballistic System (SBS) para tratar el abono con especial cuidado y reducir la rotura del mismo
- ⊕ Agitador inteligente que no estropea el abono, con reducción de velocidad de giro con la esclusa cerrada
- ⊕ Discos esparcidores con paletas de dispersión con ajuste rápido y exacto mediante QuickSet
- ⊕ Dispositivo de dispersión en límite de operación hidráulica o eléctrica Limiter V o Limiter V⁺ para una dispersión precisa en el borde, en el límite y en la zanja
- ⊕ Cubierta de lona enrollable o abatible compacta, de cierre seguro y fácil de usar
- ⊕ Servicio de abonado, único y de gran calidad con más de 25 años de experiencia

De **1.400 a 4.200 litros**

8 tamaños de depósito diferentes

Hasta **30 km/h**

de velocidad de trabajo



Las abonadoras
AMAZONE cumplen
con la normativa
medioambiental
europea



MÁS INFORMACIÓN
www.amazone.de/za-v

Chasis y tolvas

La estabilidad es una gran ventaja



ZA-V 1400 con bastidor Special que admite una carga útil de hasta 2.200 kg

Los bastidores

- ✔ **Bastidor Special:** 2.200 kg de carga útil, dimensión de montaje y soporte categoría 2.
- ✔ **Bastidor Super:** 3.200 kg de carga útil, dimensión de montaje y soporte categoría 2.
- ✔ **Bastidor Ultra:** 4.500 kg de carga útil, dimensión de montaje categoría 3, soporte categoría 2/3.

Tolva base de una sola pieza

El depósito básico cuenta con un volumen de 700 l. Este presenta una embutición profunda sin ángulos, cantos ni soldaduras. Esto proporciona un deslizamiento continuo y uniforme del abono. La limpieza de la abonadora resulta también más sencilla gracias a este diseño.

Extraordinaria: Abonadora suspendida con una carga útil de hasta 4.500 kg

Sus ventajas

- ✔ Diseño ligero del bastidor con una estabilidad muy elevada
- ✔ Posición optimizada del centro de gravedad y mucho espacio de acoplamiento

- ❗ «La idea: donde no hay soldadura, no hay esquinas, bordes ni costuras.»

(«dlz agrarmagazin» – Prueba de campo abonadora ZA-V · 03/2017)

Ventajas del diseño

- ✔ Sin esquinas ni bordes
- ✔ Deslizamiento uniforme y continuo del abono
- ✔ Menor riesgo de formación de puentes
- ✔ Resistente a la corrosión
- ✔ Proceso de limpieza sencillo

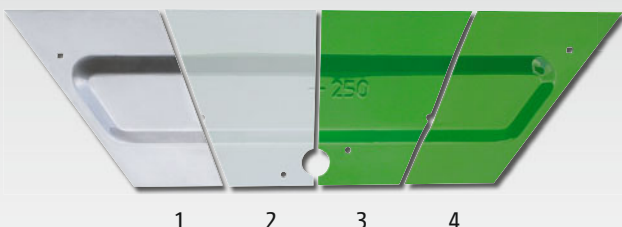

- ✔ Varias capas de pintura de gran calidad

- 1) Chapa de acero
- 2) Fosfatado de cinc (capa de cristal)
- 3) Base de pintura por inmersión catódica
- 4) Pintura de cubrición

Sobretolvas

En dos anchos y numerosos tamaños

Las estrechas

con un ancho de llenado de 2,22 m



Depósito adicional S 1400 Depósito adicional S 1700



Depósito adicional S 2000



Depósito adicional S 2600 con escalera plegable

Las anchas

con un ancho de llenado de 2,71 m
y una escalera plegable



Depósito adicional L 2200



Depósito adicional L 2700



Depósito adicional L 3200



Depósito adicional L 4200

Ampliaciones adicionales para depósitos adicionales

Para aumentar a posteriori la capacidad del depósito de la ZA-V, AMAZONE ofrece ampliaciones para los depósitos adicionales S y L.

El volumen de las ampliaciones asciende a 600 l para los depósitos adicionales S y 800 l para los depósitos adicionales L.

❗ «Las grandes ventanas del depósito adicional, situadas en la parte trasera y delantera, permitían ver bien el abono incluso con la lona cerrada.»

(«profi» – Ensayo práctico de la abonadora ZA-V 2700 Profis Tronic · 01/2017)

ZA-V con ampliación de depósito adicional L 800



Quien pesa, gana

ZA-V Profis con bastidor de pesaje

Sin calibrado. Indicar la dosis de aplicación y arrancar. Más fácil, imposible.

El sistema de pesaje disponible para los bastidores Super y Ultra ofrece un confort controlado y mayor seguridad. Con ayuda de la tecnología de pesaje de 200 Hz transmite en línea las diferentes características del abono con una elevada exactitud de medición. El sistema compara automáticamente la dosis realmente aplicada con la cantidad nominal. Las fluctuaciones en el flujo, por ejemplo, en el caso de abonos minerales de composición heterogénea, se detectan de inmediato y la abonadora se adapta automáticamente mediante las correderas eléctricas de dosificación. Para conseguir un equilibrio de nutrientes individual en cada parcela, se documenta además con exactitud la dosis de pulverización.

Para obtener un suministro de nutrientes equilibrado se puede modificar la dosis de dispersión pulsando un botón en el terminal.

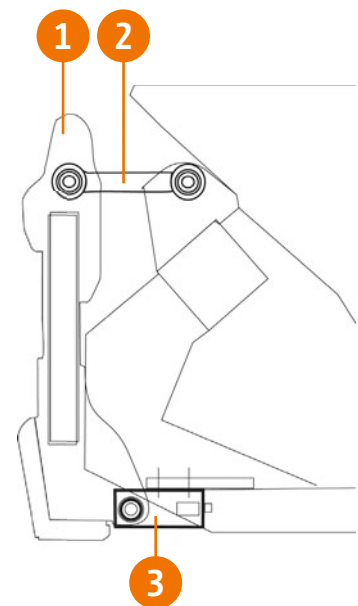

- ① Bastidor de pesaje
- ② Tirante en posición horizontal
- ③ Células de pesaje

ZA-V 2700 Profis

❗ «Asimismo, las cantidad añadida al depósito y la indicada en el terminal coinciden, con unas desviaciones inferiores al uno por ciento.»

❗ «En términos generales, podemos confirmar que la ZA-V permite controlar de manera excepcional la dosis de dispersión.»

(«profi» – Ensayo práctico de la abonadora
ZA-V 2700 Profis Tronic · 01/2017)

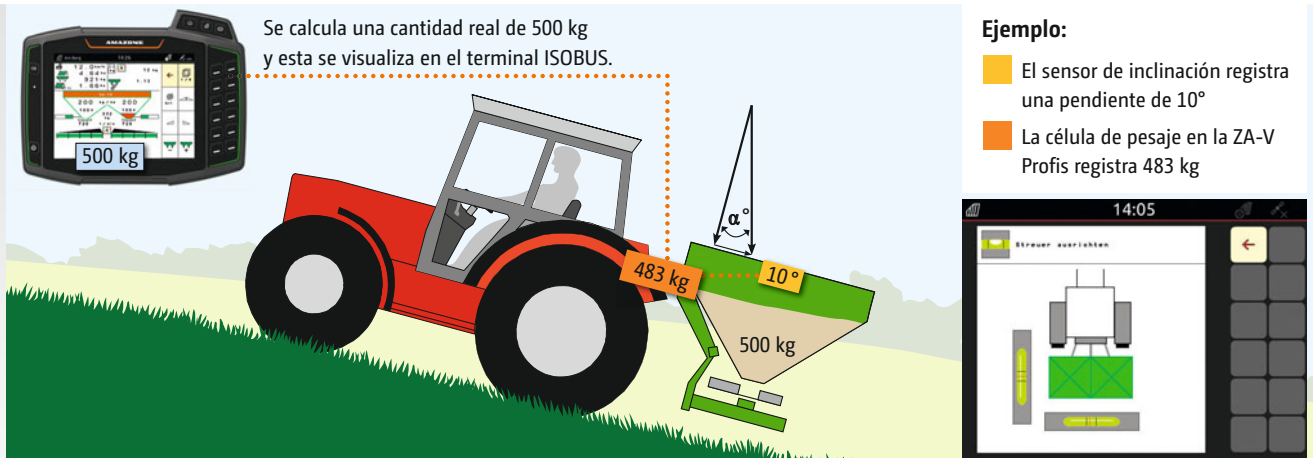

Para orientar con éxito la ZA-V en la horizontal, la inclinación de la ZA-V Tronic y ZA-V Profis Hydro se muestra cómodamente en el terminal ISOBUS.

El sensor de inclinación para terrenos especialmente accidentados

En la ZA-V Profis se tienen en cuenta en las medidas los posibles efectos de los desplazamientos por gravedad durante la marcha, empleando el sistema de sensores de inclinación. Un sensor de inclinación de dos ejes, que registra la inclinación delante-detrás e izquierda-derecha, corrige los errores de medición que se pueden producir al circular cuesta arriba, cuesta abajo o en pendiente lateral.

❗ «Un sensor de inclinación vela por la exactitud de las mediciones en terrenos accidentados. En la variante Tronic (ISOBUS), AMAZONE también indica visualmente esta información en el terminal de mando a través de un nivel de burbuja, lo que permite ajustar también de forma visual la abonadora – genial.»

(«profi» – Ensayo práctico de la abonadora ZA-V 2700 Profis Tronic · 01/2017)

Sensor de tolva vacía

Debido a la dispersión en pendiente o durante la dispersión en límite, una punta de la tolva puede vaciarse más rápido que la otra. Por ello, para comprobar las dos aberturas de descarga, AMAZONE ofrece adicionalmente sensores de detección de vacío. En caso de vaciado prematuro, la punta vacía de la tolva se muestra gráficamente en rojo en el terminal de mando para avisar al conductor a tiempo.

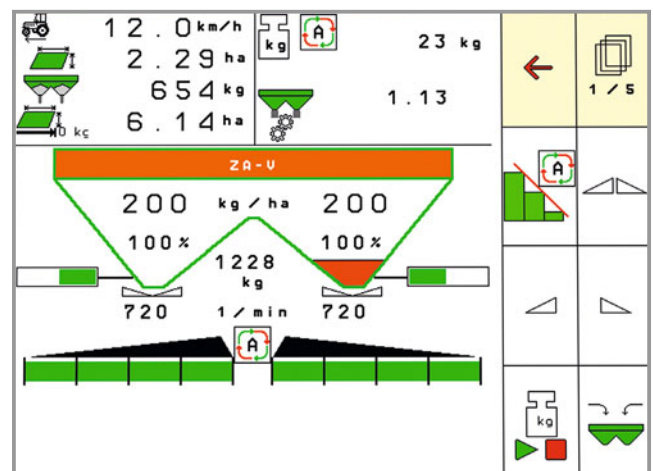

De este modo, el conductor recibe puntualmente un aviso de alerta en el terminal cuando está a punto de vaciarse el extremo de una tolva.

El accionamiento de los discos esparcidores

Mecánico o hidráulico, ¡elijá usted mismo!

Accionamiento mecánico

En la abonadora ZA-V de accionamiento mecánico, tanto el mecanismo de dispersión como el agitador se accionan a través de la toma de fuerza. La abonadora está protegida de serie contra sobrecargas mediante un árbol de transmisión con embrague de fricción. La velocidad de entrada del tractor es convertida mediante un sistema de engranajes central, de modo que los discos esparcidores experimentan una mayor velocidad. De este modo, se puede conseguir una dispersión que ahorra combustible a un régimen de revoluciones del motor más bajo y al ancho de trabajo máximo.

Dependiendo de la unidad de manejo, las abonadoras accionadas mecánicamente pueden conmutarse entre dos y ocho anchos parciales.

❗ «Control sencillo y cómodo de los anchos parciales. El ajuste de la cantidad de la ZA-V permite conseguir buenos resultados con los anchos de trabajo habituales.»

(«top agrar» – Comparación de sistemas «Cuñas de dispersión automática: ¿qué sistema es adecuado?» · 02/2016)

Accionamiento hidráulico

Con la abonadora de accionamiento hidráulico ZA-V Hydro es posible trabajar independientemente del régimen del motor del tractor y con diferentes regímenes de los discos esparcidores. De este modo, la dispersión es especialmente cómoda y precisa, pudiendo activarse la dispersión en borde, en límite o en zanja independientemente del lado. Para mayor conveniencia, también es posible cambiar entre estas funciones individuales durante la marcha. Cuando el número de revoluciones preconfigurado no sea el adecuado para lograr una dispersión precisa en los bordes, este también puede modificarse durante la marcha desde el terminal.

Con un accionamiento hidráulico de los discos esparcidores se pueden conmutar hasta 16 anchos parciales.

❗ «Además de no estropear el abono y permitir de forma sencilla el cambio de modo de dispersión y su ajuste, la ZA-V Hydro ofrece la ventaja de que la abonadora funciona de manera independiente del régimen de revoluciones del motor del tractor, con el consiguiente ahorro de combustible.»

(«AGRARTECHNIK» – Ensayo práctico de la ZA-V 2700 Profis Hydro · 06/2017)



Representación esquemática de la ZA-V con accionamiento mecánico

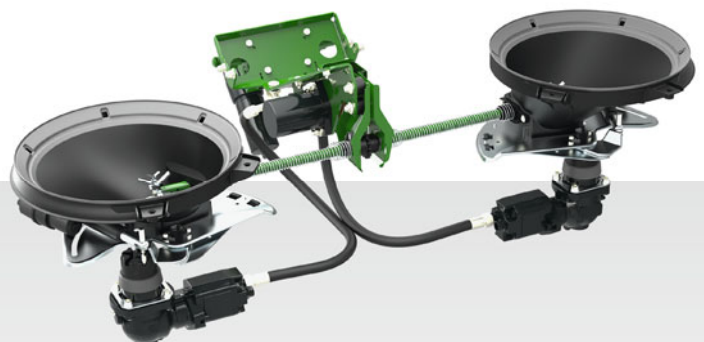

Representación esquemática de la ZA-V con accionamiento hidráulico

El mecanismo de dispersión de precisión

Para lograr la máxima potencia

Mecanismo de dispersión con sistema Soft Ballistic

El moderno mecanismo de dispersión de la ZA-V, con su gran apertura de la trampilla logra un caudal de hasta 390 kg/min. El diseño de la trampilla evita que queden restos y es fácil de limpiar.

La abertura de descarga, que no afecta a las cantidades esparcidas, está colocada libremente sobre el disco esparcidor. Este sistema tiene la ventaja de que el abono se recoge muy cerca del centro del disco esparcidor, que se mueve a la mínima velocidad de recogida, para cuidar especialmente el abono. La aceleración del abono se realiza de forma muy respetuosa. El patrón de dispersión se mantiene igual con todas las cantidades de dispersión y velocidades de avance y es totalmente independiente de la cantidad de dispersión.

Todo el sistema de dispersión de la abonadora ZA-V ha sido fabricado en acero inoxidable y plástico reforzado con fibra de vidrio de gran calidad, lo cual aporta una larga vida útil y un alto precio de reventa a la máquina.

SBS – Soft Ballistic System

Los abonos minerales se deben tratar con especial cuidado para distribuirlos con precisión, para que puedan ser aplicados sobre todo el cultivo con exactitud, en todo el ancho de trabajo. El abono que se estropea inicialmente en la abona-



Mecanismo de dispersión con disco esparcidor V-Set y agitador de estrella, para aplicar el abono de forma cuidadosa.

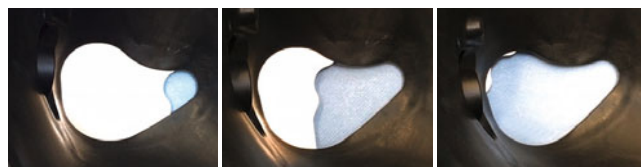

Abertura de descarga de forma especial, con corrección automática del efecto sobre las cantidades.

dora ya no se puede distribuir con seguridad. El agitador, los elementos de dosificación y los discos de dispersión de la ZA-V están perfectamente adaptados entre sí. Esto favorece al abono y garantiza sus beneficios.

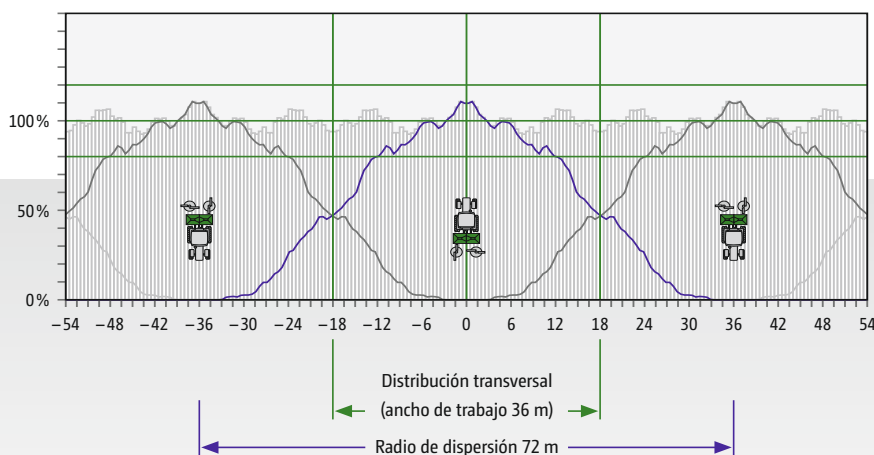

- ✓ Solapamiento doble hasta 36 m de ancho de trabajo

El mecanismo de dispersión de la ZA-V ha sido diseñado con patrones de dispersión tridimensionales para una perfecta distribución transversal. Gracias al SBS pueden generarse anchos de trabajo de hasta 36 m. Las grandes zonas de solapamiento proporcionan un perfecto patrón de dispersión.

Discos esparcidores y agitador

Precisión y cuidado del abono

Discos esparcidores con QuickSet

Solo 3 pares de discos esparcidores cubren toda el área de trabajo de 10 m a 36 m. El ancho de trabajo se ajusta de manera rápida, sencilla y segura por la posición de las paletas de dispersión. Las paletas de dispersión se ajustan sin herramientas por todo el sistema de distribución QuickSet.

La velocidad estándar de rotación de los discos de dispersión es de 720 rpm, por lo que no se daña el abono.

Las paletas de dispersión de nuevo diseño de la ZA-V, con su forma especial y sus diversos puntos de descarga del abono en el extremo superior e inferior de la paleta de dispersión, garantizan una especial distribución transversal.

Las distintas unidades de paletas de dispersión pueden sustituirse de forma rápida y sencilla gracias al sistema de cambio. La solución perfecta para usuarios con diferentes sistemas de calles y muchos tipos de abono.



- ① Paleta de dispersión
- ② Cuerpo del disco esparcidor
- ③ Posiciones claras en la escala
- ④ Escala, Sistema ajustable QuickSet para ajustar la posición de la paleta

❗ «AMAZONE ha encontrado una solución práctica para el radio de dispersión. Se realiza sin herramientas directamente en las paletas de dispersión, que giran sobre un punto de pivote y se bloquean con una palanca con resorte.»

(«profi» – informe de conducción de la abonadora ZA-TS 2000 Profis Tronic · 03/2015)

❗ «Los valores del disco esparcidor se pueden leer fácilmente. Esto permite ajustar rápidamente las paletas de dispersión.»
(«dlz agrarmagazin» – Prueba de campo abonadora ZA-V · 03/2017)

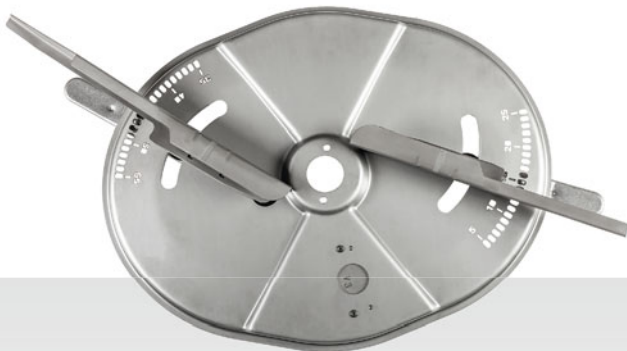

- ✔ Zonas del ancho de trabajo:
 - V-Set 1: de 10 m a 21 m
 - V-Set 2: de 18 m a 28 m (paletas de dispersión con recubrimiento de metal duro)
 - V-Set 3: de 24 m a 36 m (paletas de dispersión con recubrimiento de metal duro)

El agitador inteligente

El nuevo mecanismo agitador de estrella de la ZA-V se coloca directamente sobre la abertura de descarga, garantizando un flujo permanente y continuo de abono con todas las cantidades de dispersión. Con solo 45 rpm, es especialmente respetuoso con el abono. Con los discos cerrados por ambos lados, la velocidad del agitador se reduce para no dañar innecesariamente el abono.



Sistemas de dispersión en límite

Disperse donde el abono beneficia a sus plantas

Dispersión en bordes (orientada al rendimiento) con Limiter V o V⁺

La zona colindante es un terreno agrícola. Aquí se puede tolerar que una pequeña cantidad de abono sobrepase los límites de la parcela. La distribución de abono en el interior de la parcela alcanza el 80 % de la cantidad teórica también en el margen de la parcela.

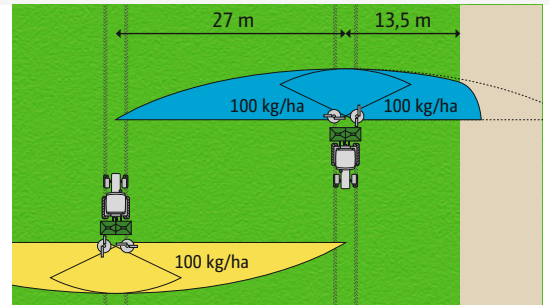

Dispersión en límite (ecológica) con Limiter V o V⁺

Si la zona colindante es una carretera o un carril bici, no es admisible que caiga nada de abono mas allá del límite de la parcela. Para que en el interior de la parcela no haya una cantidad excesiva de abono, se debe reducir la cantidad de dispersión en el límite. Se produce un abonado insuficiente del margen de la parcela. El proceso de dispersión en límite cumple los requisitos de la normativa en materia de abonos.

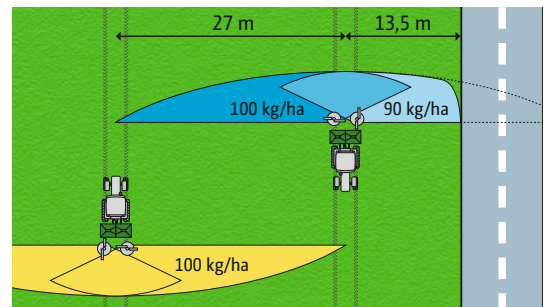

Dispersión en zanjas (ecológica) con Limiter V o V⁺

Si el borde se encuentra directamente junto a aguas superficiales, según la normativa en materia de abonos deberá mantenerse una distancia de un metro si se utiliza un dispositivo de dispersión en el límite, e incluso de tres metros si no se utiliza este dispositivo. Para evitar un exceso de abono en el interior de la parcela, debe reducirse la dosis de aplicación en el lado del límite.

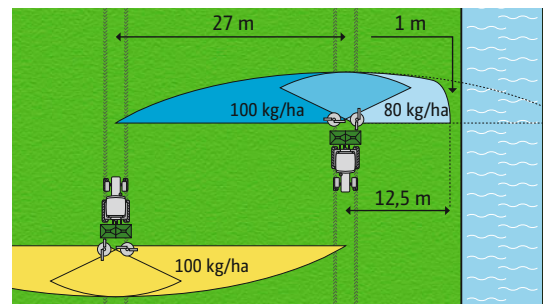

Dispersión en límite con panel de dispersión en límite

Si la primera calle se encuentra al borde de la parcela, la dispersión en límite (ajuste ecológico) se efectúa desactivando el abanico de dispersión por medio lado. No se lanza abono más allá del borde de la parcela y el interior de la parcela sigue abonado de modo óptimo.

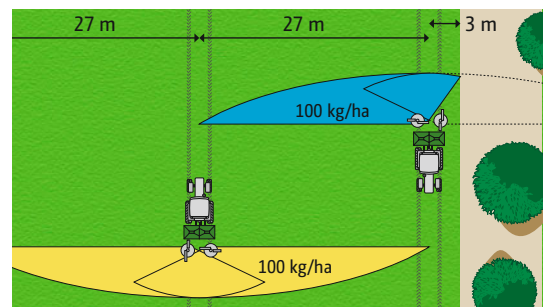

Dispersión en bancales con panel bilateral de dispersión en bancales

Para esparcir sobre cultivos especiales en bancales a izquierda y derecha de la calle, AMAZONE les ofrece su panel de dispersión en bancales. Éste evita casi completamente que caiga abono a la calle.

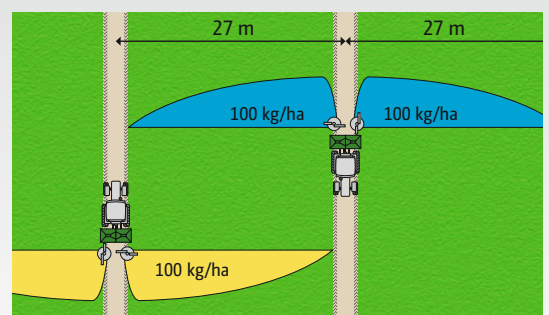

Dispositivo de dispersión en límite Limiter V



ZA-V 1400 con bastidor Special, dispositivo de marcha y estacionamiento y dispositivo de dispersión en límite Limiter V

Limiter V hidráulico

Para la dispersión en bordes, límites y zanjas, está disponible el sistema de dispersión en límite de operación hidráulica Limiter V. Antes de comenzar la dispersión, mediante un perno puede fijarse la profundidad de descenso recomendada del Limiter V en función de la situación del límite. El Limiter V podrá bajarse hasta la posición preseleccionada en el límite de la parcela o levantarse de nuevo en el interior de este.



Dispositivo de dispersión en límite hidráulico Limiter V

Dispositivo de dispersión en límite Limiter V⁺



Limiter V⁺ eléctrico

Mediante la adaptación eléctrica de precisión del Limiter V⁺ al límite correspondiente, se puede alternar cómodamente, desde la cabina, entre dispersión en límite, en margen o en zanja. Mediante la estructura del Limiter V⁺, abierta hacia abajo, este ajuste de precisión permite bajar por los abanicos de dispersión hacia el límite del campo:

- ① Con una baja profundidad de descenso del Limiter V⁺, se desvía el flujo de abono de la paleta esparcidora larga.
- ② Si sigue bajando el Limiter V⁺, se desvía el flujo de abono de las dos paletas esparcidoras.
- ③ En la posición más baja, las láminas garantizan un patrón de esparcimiento exacto en el límite.

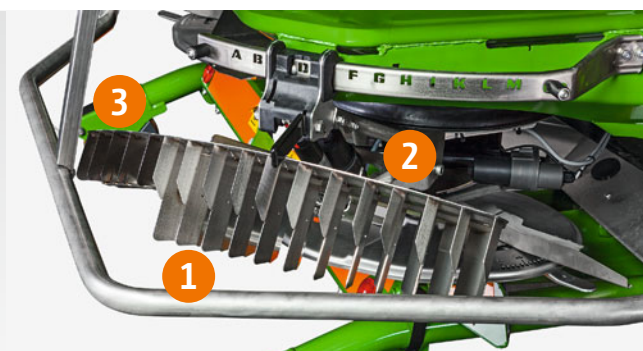

Dispersión en bordes, límites y zanjas

Para la dispersión junto a parcelas limítrofes, carreteras o acuíferos, la ZA-V se puede equipar con el Limiter V⁺. El dispositivo de dispersión en límite permite reducir el flujo de abono mediante un ajuste de precisión. El ajuste giratorio en torno al punto central del disco esparcidor adapta el Limiter V⁺ a los distintos anchos de trabajo y tipos de abono. De este modo se consigue un borde preciso de dispersión junto al límite.

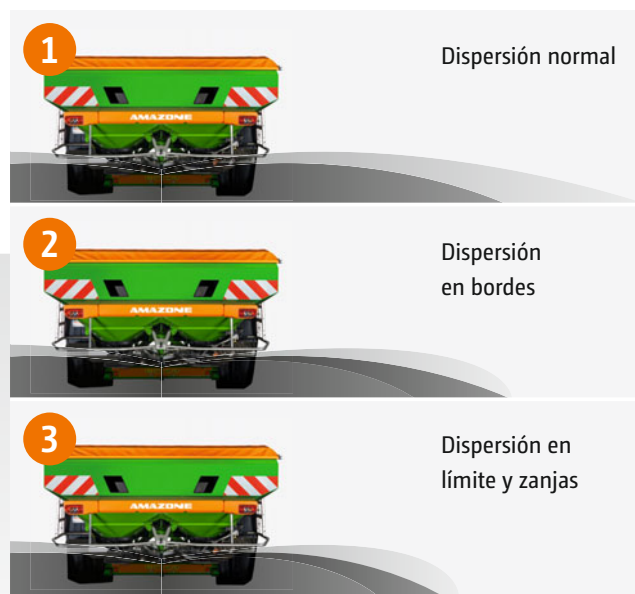



Dispersión en límite con Limiter V⁺ activado

Pantalla limitadora

Para esparcir directamente desde el borde del campo hacia el interior del mismo, dispone de un panel de dispersión en límite. En tal caso, con el panel de dispersión en límite introducido sólo se esparce con el disco esparcidor del interior del campo. Por lo que el abono se desvía de tal manera que sólo se proyecta por detrás del tractor y hacia el interior del campo, pero no más allá del límite. El panel de dispersión en límite puede emplearse para esparcir en límites tanto por la izquierda como por la derecha. El panel de dispersión en límite se acciona manualmente u, opcionalmente, de modo hidráulico desde el asiento del tractor. Si se encuentra levantado, el panel de dispersión en límite no afecta a la dispersión normal.



Panel de dispersión en límite levantado

Panel de dispersión en bancales

A la hora de esparcir en bancales situados a izquierda y derecha del tractor, el panel de dispersión en bancales garantiza una distribución óptima del abono sin necesidad de esparcirlo por detrás del tractor. Para una distribución óptima del abono, es posible ajustar individualmente el extremo telescópico del panel de dispersión en bancales en función del ancho de trabajo y del tipo de abono. El panel de dispersión en bancales puede emplearse para un lado o para ambos. El panel de dispersión en bancales, al igual que el panel de dispersión en límite, se acciona manualmente u, opcionalmente, de modo hidráulico desde el asiento del tractor. Si se encuentra levantado, el panel de dispersión en bancales tampoco afecta a la dispersión normal.



Panel de dispersión en bancales introducido por ambos lados con extremos telescópicos

Dúo frontal-trasero

Un nuevo nivel de precisión



Abonadora de montaje frontal con el sistema de iluminación adecuado para circular por vías públicas

Dos de una vez

AMAZONE ofrece la opción única de una abonadora de montaje frontal para los clientes que desean esparcir con precisión dos abonos minerales diferentes en una sola operación. A diferencia de la utilización de abonos mixtos en una abonadora, en esta variante cada abonadora puede adaptarse de forma óptima a las características de cada uno de los abonos. De esta manera se consigue una perfecta distribución transversal de ambos abonos. También es posible esparcir con dos mapas de aplicación diferentes.

Confort y fiabilidad

Para permitir el uso de una abonadora «girada» en la parte frontal del tractor, se utiliza un software inteligente que invierte de forma fiable la función de esparcido y permite trabajar sin necesidad de cambiar ningún concepto. De este modo, incluso la dispersión normal, en borde, en límite y en

Ventajas del montaje frontal

- ✔ Posibilidad de aplicar con precisión dos tipos diferentes de abono en una sola operación
- ✔ Mayor capacidad gracias a un volumen adicional del depósito con las ventajas de un vehículo autopropulsado: manejable y rápido
- ✔ Todas las abonadoras ISOBUS de los tipos ZA-V y ZA-TS pueden montarse en la parte frontal

❗ «El dúo de abonadoras demuestra sus puntos fuertes en la precisión.»

❗ «El conjunto es manejable, potente y mejora la distribución del peso sobre el eje delantero y trasero.»

(«agrarheute» – Informe de conducción con la abonadora de montaje frontal · 09/2018)

zanja se puede cambiar fácilmente al lado correcto. También se ha adaptado el punto de conmutación óptimo para la conexión y desconexión automática en los extremos del campo.



Equipamiento

Perfección hasta el más mínimo detalle

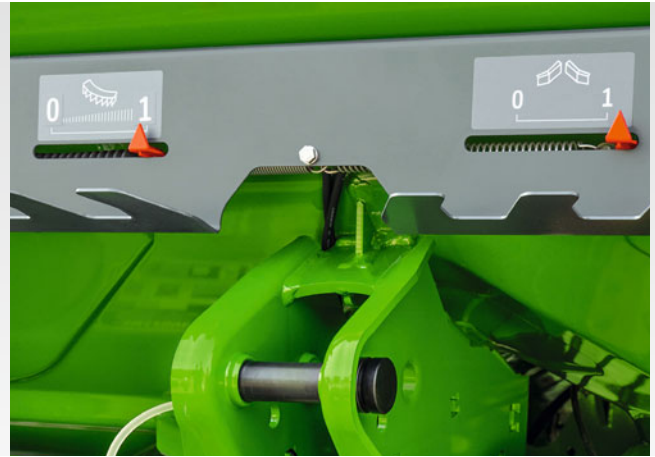

Indicación de la posición del limitador (izquierda) y de la posición del panel de dispersión en bancales o del panel de dispersión en límite (derecha)

Equipamiento de seguridad SafetySet de serie

La AMAZONE ZA-V es aún más segura gracias al equipamiento de serie SafetySet. La barra de seguridad que rodea la máquina satisface las exigencias del reglamento de prevención de accidentes. Los rótulos de advertencia traseros de gran tamaño y el sistema de iluminación incorporado logran que la máquina no pase desapercibida en el tráfico por carretera.

Indicadores de posición para sistemas de dispersión en límite

Para poder comprobar los sistemas de dispersión en límite incluso desde la cabina del tractor, AMAZONE ofrece sus propios indicadores de posición para los sistemas de dispersión en límite. Una escala mecánica en la parte delantera de la abonadora, situada en la zona visible, permite ver fácilmente la posición durante la dispersión.

Toldo hidráulico o manual

La cubierta de lona enrollable de accionamiento manual o de control hidráulico a distancia está disponible para todas las sobretolvas S y L. Cierra de forma ajustada y segura las sobretolvas y garantiza una abertura de llenado máxima cuando se encuentra enrollada de forma compacta. La cubierta de lona enrollable también se puede combinar con las ampliaciones de depósito adicional S 600 y L 800.

Cubierta de lona abatible

Como alternativa económica a la cubierta de lona enrollable, para las sobretolvas S se puede elegir una cubierta de lona abatible con una ventana de gran tamaño.

- ✓ El llenado directo desde un camión volquete o desde Big Bags no supone ninguna dificultad. El depósito adicional L es una gran ventaja, sobre todo si se usan grandes palas de carga.



Cubierta de lona abatible, en posición de mantenimiento, para una fácil limpieza desde el interior



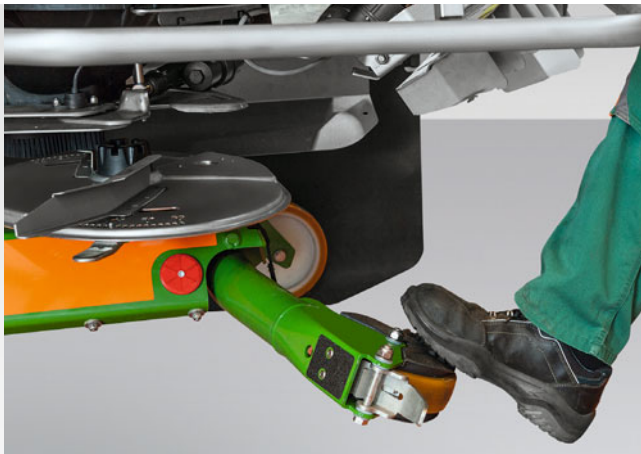

Dispositivo de marcha y estacionamiento para bastidores Super y Ultra



Dispositivo de estacionamiento con patín para bastidores Super y Ultra

Giratorio dispositivo de marcha y estacionamiento

El dispositivo giratorio de marcha y estacionamiento facilita el acoplamiento y desacoplamiento de la abonadora, así como su manejo en la explotación. Los rodillos pueden plegarse y desplegarse rápidamente y están óptimamente protegidos de la suciedad.

- ❗ «La abonadora se sustenta sobre unos rodillos estables y fáciles de manejar.»

(«profi» – Ensayo práctico de la abonadora
ZA-V 2700 Profis Tronic · 01/2017)

Dispositivo de marcha y estacionamiento para bastidor Special

El robusto dispositivo de marcha facilita el acople y desacople de la abonadora, así como las maniobras sobre el terreno. Los rodillos se extraen rápidamente.



Bastidor Special con dispositivo de marcha y estacionamiento

Dispositivo de estacionamiento

Como alternativa al dispositivo giratorio de marcha y estacionamiento existe también un dispositivo de estacionamiento económico para la parada sobre patines integrados.

Dispositivo de calibración

Para controlar con comodidad la cantidad esparcida sin desmontar el disco esparcido, hay un dispositivo de calibración a la izquierda o a la derecha. En combinación con los mecanismos de dispersión ZA-V Control y ZA-V Tronic, también se puede medir automáticamente el tiempo.



Dispositivo de corte

Una abonadora, múltiples posibilidades

¡Decida usted mismo!

	ZA-V	ZA-V Easy	ZA-V Control	ZA-V Profis Control	ZA-V Tronic	ZA-V Profis Tronic	ZA-V Profis Hydro
Accionamiento mecánico de los discos esparcidores	X	X	X	X	X	X	
Accionamiento hidráulico de los discos esparcidores							X
Accionamiento hidráulico de la corredera	X						
Accionamiento eléctrico de la corredera		X	X	X	X	X	X
Regulación de la dosis en función de la velocidad de marcha			X	X	X	X	X
Tecnología de pesaje				X		X	X
Sensores de inclinación (opcionales)				X		X	X
Sensores de detección de vacío (opcionales)			X	X	X	X	X
Dispersión en límite mediante Limiter V (opcional)	X	X	X	X	X	X	
Dispersión en límite mediante Limiter V ⁺ (opcional)		X	X	X	X	X	
Dispersión en límite mediante accionamiento hidráulico							X
Número máx. de anchos parciales	2	2	6	6	8	8	16
GPS-Switch ready					X	X	X
Terminal requerido		EasySet	AmaSpread ⁺	AmaSpread ⁺	Terminal ISOBUS	Terminal ISOBUS	Terminal ISOBUS



ZA-V

con accionamiento hidráulico de la trampilla

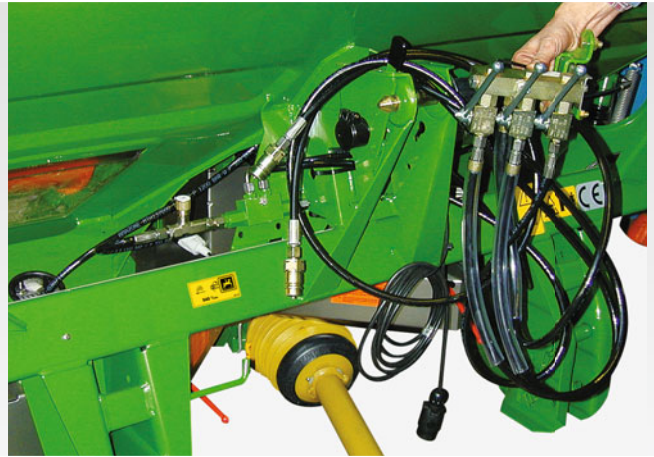

Manejo directo y sencillo

Equipado con el accionamiento hidráulico de la corredera, AMAZONE ofrece una posibilidad sencilla de accionamiento directo de las correderas a través de dos unidades de mando hidráulicas de doble efecto del tractor. Al igual que todos los modelos de la serie ZA-V, esta variante también está equipada con el mecanismo de dispersión precisa para anchos de trabajo de entre 10 y 36 m y con el Soft Ballistic System (SBS). Se ofrece con capacidades de depósito de entre 1.400 y 4.200 l.

Las consolas de las esclusas, situadas debajo de las aberturas de descarga, pueden regularse en su conjunto mediante sendas palancas de ajuste disponibles tanto en el lado izquierdo como en el derecho. La posición de cada consola de esclusa queda fijada mediante una palanca de sujeción adicional. La particularidad de este tipo de ajuste hidráulico de las esclusas reside en que el cilindro hidráulico del que consta el accionamiento de las esclusas siempre se cierra o abre en su totalidad. La posición de la palanca de ajuste solo sirve para bloquear la consola de la esclusa, no como tope de ésta, por lo que no está sometida a presión. De este modo se evita la apertura o modificación accidental de la dosis de dispersión.



Alojamiento claro de las conducciones hidráulicas

Ventajas del accionamiento hidráulico de la corredera

- ✔ No requiere un terminal de mando
- ✔ Accionamiento hidráulico independiente de la corredera mediante dos unidades de mando de doble efecto
- ✔ Alternativamente también con una unidad sencilla de 3 vías

❶ «Tanto la trama perforada como la escala están estampadas. Ventaja: el conductor encuentra rápidamente la posición correcta y no hay pegatinas que acaban desapareciendo tras varios años de uso.»

(«dlz agrarmagazin» – Prueba de campo abonadora ZA-V · 03/2017)



Ajuste sencillo de la consola de la corredera con escala de gran tamaño

ZA-V Easy

Ajuste y control eléctricos con comodidad

La unidad de mando eléctrica EasySet permite manejar la ZA-V de forma especialmente sencilla y cómoda.

Con ayuda del ordenador de mando EasySet, se pueden ajustar las aberturas de los discos de descarga izquierda y derecha de forma independiente con solo pulsar un botón y corregirlas durante la marcha. Con ello se pueden realizar ajustes individuales de las cantidades del lado izquierdo y derecho.

Para manejar el Limiter V⁺, en primer lugar se preselecciona la profundidad de bajada deseada para el ajuste correspondiente, pulsando los botones «+/-» en el ordenador de mando. La activación se realiza con un botón Limiter especial. Los cambios en las funciones del Limiter, por ejemplo de la dispersión en bordes a la de límites o zanjas, también se realizan pulsando los botones «+/-». Si la situación lo requiere, para la dispersión en zanjas, por ejemplo, se puede reducir la cantidad esparcida en dirección al límite de la parcela.

Al no ser necesarias las conexiones hidráulicas, la ZA-V Easy se puede montar y desmontar rápidamente. Así, para poner en marcha la abonadora, solo tiene que conectar un cable de alimentación de 3 polos y el eje de la toma de fuerza con el tractor.



Ordenador de mando EasySet

- ❶ «El terminal EasySet resulta óptimo. Todas las funciones importantes pueden manejarse con el dedo.»
- ❷ «La abonadora viene equipada con conexión hidráulica. El árbol de toma de fuerza y el cable de alimentación de 3 polos son más que suficientes.»
(«dlz agrarmagazin» – Prueba de campo abonadora ZA-V · 03/2017)



- ❶ «Todo simple, todo fácil.»

(«dlz agrarmagazin» – Prueba de campo abonadora ZA-V · 03/2017)

ZA-V 2700 Easy

ZA-V Control / ZA-V Profis Control

Ordenador de mando específico de la máquina AmaSpread⁺ de serie

La ZA-V Control incluye de serie un ordenador de mando específico de la máquina AmaSpread⁺.

Todas las funciones importantes se pueden controlar directamente usando los botones de función iluminados. Los botones de función y la pantalla iluminada de 5,7 pulgadas con símbolos y números de gran tamaño muestran todas las funciones de forma clara. La sencilla estructura de mandos y menús de AmaSpread⁺ aporta una gran comodidad de manejo.

El sistema AmaSpread⁺ permite controlar hasta 3 anchos parciales, tanto a izquierda como a derecha. Directamente en el terminal se pueden guardar todos los ajustes de un total de 20 abonos y activarlos en cualquier momento. Para documentar las áreas abonadas, las cantidades esparcidas y el tiempo empleado, AmaSpread⁺ dispone, además, de una gestión de tareas con un total de 99 tareas.

Todas las ZA-V con AmaSpread⁺ Profis Control también disponen de una regulación de la dosis en función de la velocidad de marcha y de la más moderna tecnología de pesaje

de 200 Hz con dos células de pesaje. Como opción para la ZA-V Profis Control, también se puede adquirir el sensor de inclinación que siempre proporciona un pesaje preciso en pendientes.

La ZA-V Control también admite los sensores opcionales de tolva vacía que, si el nivel de llenado cae por debajo de un valor predeterminado, muestran una información en el terminal, separando el lado izquierdo y derecho del depósito.

El Limiter V+ también se puede manejar con AmaSpread⁺. En el menú de abonado se pueden predeterminar valores distintos de dispersión en bordes, límites y zanjas para cada abono por separado, que se seleccionarán directamente usando los distintos botones de función en el cuadro de mandos. Así, el agricultor puede realizar ajustes precisos con la ZA-V mecánica en combinación con AmaSpread⁺ en función de la situación del límite, durante la marcha y desde la cabina del tractor, con solo pulsar un botón para alternar entre dispersión normal, de bordes, límites y zanjas.



Ordenador de mando
AmaSpread⁺

ZA-V Tronic / ZA-V Profis Tronic

La abonadora ISOBUS con accionamiento mecánico

La abonadora con accionamiento mecánico ZA-V Tronic incluye de serie ISOBUS y un control de anchos parciales de 8 fases mediante la adaptación de las cantidades.

Sobre la base del mecanismo de dispersión de la ZA-V con abertura de descarga, sin influencia sobre las cantidades y un patrón de dispersión triangular estable, se pueden conseguir resultados muy buenos al esparcir en cuñas y zonas limítrofes mediante el control de anchos parciales a través de la adaptación de la cantidad. Mediante la apertura de descarga, sin efecto sobre las cantidades, de la abonadora ZA-V, la distribución transversal del abono se mantiene siempre constante con dosis de siembra variables.

Como Profis Tronic, la abonadora dispone de una regulación de la dosis en función de la velocidad de marcha y la más moderna tecnología de pesaje de 200 Hz con dos células de pesaje. Como opción para la ZA-V Profis Tronic, también se puede adquirir el sensor de inclinación que siempre proporciona un pesaje preciso en pendientes.

Para una dispersión confortable en borde, en límite y en zanja, el Limiter V+ se puede utilizar con cualquier terminal ISOBUS.



ZA-V Profis Hydro

La abonadora ISOBUS con accionamiento hidráulico

El programa ZA-V se completa con el ZA-V Hydro de accionamiento hidráulico. Tanto la técnica de pesaje «Profis» como la tecnología ISOBUS se incluyen de serie en la ZA-V Hydro.

El accionamiento hidráulico de los discos esparcidores permite la dispersión en borde, en límite y en zanja en ambos lados. Esto permite la dispersión por ambos lados en bordes, límites y zanjas. El sistema permite pasar de una función de dispersión a otra durante la marcha. Cuando el número de revoluciones preconfigurado no sea el adecuado para lograr una dispersión precisa en los bordes, este puede modificarse durante la marcha desde el terminal. Estas modificaciones se grabarán automáticamente en el terminal para las situaciones de límite oportunas.

Además de no estropear el abono y permitir de forma sencilla el cambio de modo de dispersión y su ajuste, la ZA-V Hydro ofrece la ventaja de que la abonadora funciona de manera independiente del régimen de revoluciones del motor del tractor, con el consiguiente ahorro de combustible.

Para la dispersión en zonas limítrofes con otros terrenos y en cuñas, la ZA-V Hydro ofrece el control de hasta un total de 16 anchos parciales en modo automático, mediante el software Section Control/GPS-Switch de AMAZONE, y hasta 8 anchos parciales en modo manual.

- ❶ «Control sencillo y cómodo de los anchos parciales. El ajuste de la cantidad de la ZA-V permite conseguir buenos resultados con los anchos de trabajo habituales.»

(«top agrar» – Comparación de sistemas «Cuñas de dispersión automática: ¿qué sistema es adecuado?» · 02/2016)



ISOBUS –

El manejo de la máquina en la era digital

MEMBER OF



¡Un idioma, muchas ventajas!

Con cada máquina compatible con ISOBUS, AMAZONE ofrece la tecnología más moderna con posibilidades casi ilimitadas. No importa si utiliza un terminal de mando AMAZONE o directamente un terminal ISOBUS disponible en su tractor. ISOBUS representa, por un lado, un estándar de comunicación válido en todo el mundo entre el terminal de mando, los tractores y las máquinas adosadas y, por otro lado, el software de oficina para el cultivo.

Manejo con diferentes terminales ISOBUS

Esto quiere decir que con un solo terminal puede controlar todos sus dispositivos compatibles con ISOBUS. Basta con conectar la máquina al terminal ISOBUS correspondiente para visualizar en el monitor de la cabina del tractor la conocida interfaz de usuario.

Ventajas de ISOBUS:

- ✔ La estandarización a nivel mundial asegura interfaces y formatos de datos uniformes, de modo que también se garantiza la compatibilidad con terceros fabricantes
- ✔ Plug and Play entre la máquina, el tractor y otros equipos ISOBUS



AMAZONE: más que ISOBUS

¡Mejor control, más rendimiento! Precision Farming 4.0

Nuestra competencia en electrónica

Para aumentar la facilidad de manejo, las máquinas y los terminales de mando de AMAZONE ofrecen un conjunto de funciones que van más allá de la norma ISOBUS.

Ventajas More Than ISOBUS:

- ✔ Máxima compatibilidad y fiabilidad funcional de sus equipos ISOBUS
- ✔ Sin módulos adicionales en el lado de la máquina. Todas las máquinas ISOBUS de AMAZONE están equipadas de serie con las funcionalidades ISOBUS necesarias.
- ✔ Pantalla MiniView con todos los terminales AMAZONE y otros terminales ISOBUS. Por ejemplo, vea los datos de la máquina en la vista GPS.
- ✔ Posibilidad de terminal de solución con terminal de tractor o 2 terminales en la que se pueden separar las funcionalidades del tractor y del equipo enganchado.
- ✔ Concepto de manejo único. Visualizaciones e interfaces de usuario individuales libremente configurables en el terminal de mando
- ✔ Hasta 3 perfiles de usuario posibles. Cree un perfil de usuario independiente para cada conductor o aplicación.
- ✔ Secuencias de la máquina libremente configurables, como por ejemplo el proceso de plegado de las barras de su pulverizador AMAZONE
- ✔ Evaluación del funcionamiento de la ECU del tractor. Secuencias de movimiento automáticas, como el bloqueo automático de un eje de dirección durante el desplazamiento marcha atrás.
- ✔ Registrador de datos TaskControl integrado. En principio, es posible cualquier solución de telemetría ISOBUS (por ejemplo, la solución de telemetría TONI de CLAAS).
- ✔ Anchos parciales libremente configurables



Aproveche sus posibilidades

Gestión de tareas y documentación

Todos los terminales ISOBUS de AMAZONE pueden registrar y guardar de serie tanto los datos de la máquina como los datos relativos a la ubicación mediante el controlador de tareas. A continuación, los datos recopilados pueden utilizarse en su sistema de información de gestión agrícola.

- ✔ Crear o cargar tareas de forma sencilla
- ✔ Procesar tareas
- ✔ Documentar y exportar el trabajo realizado
- ✔ Procesamiento de mapas de aplicación en formato ISO-XML

GPS-Track

El sistema auxiliar de conducción en paralelo GPS Track resulta de gran ayuda para la orientación en el campo, especialmente en pastizales o en terrenos sin marcas de trazado de las calles. Dispone de varios modos de traza, como la hilera A-B y la conducción de línea de contorno. La desviación de la línea ideal se representa gráficamente en la pantalla mediante una barra luminosa integrada. Gracias a las claras recomendaciones de dirección con distancias exactas entre las calles, usted permanece siempre sobre la traza.

- ✔ Con barra luminosa virtual en la barra de estado
- ✔ De serie para AmaPad 2
- ✔ Opcional para AmaTron 4

GPS Track: su sistema auxiliar de conducción en paralelo en el campo

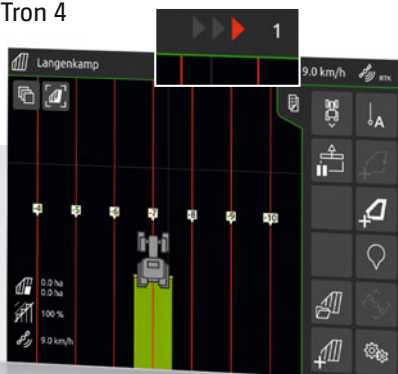

GPS-Maps

Con GPS Maps es posible una explotación específica de superficies parciales de una manera sencilla. Este módulo de software permite un procesamiento sencillo de los mapas de aplicación en formato shape. Se puede procesar la cantidad nominal de la sustancia a dispensar o directamente la cantidad nominal de sustancias activas.

- ✔ Sistema intuitivo para el procesamiento de mapas de aplicación
- ✔ Regulación automática de la dosis de siembra, específica de superficies parciales
- ✔ Gestión óptima del stock gracias a una aplicación ajustada a las necesidades
- ✔ De serie para AmaTron 4 y AmaPad 2



GPS Maps: aplicación específica de superficies parciales

agrirouter –

La plataforma de datos independiente para la agricultura



Intercambio de datos sencillo y seguro

AMAZONE abre el camino a un intercambio de datos universal gracias al agrirouter, independiente del fabricante. El agrirouter permite intercambiar los datos de forma segura y sencilla entre las máquinas AMAZONE, los programas de software agrícola, los fabricantes y las empresas.

Control total; ¡decida usted mismo!

El agrirouter simplifica el intercambio de datos permitiendo el intercambio inalámbrico de datos de tareas y mapas de aplicación con las máquinas AMAZONE. Esto simplifica los procesos operativos, reduce el esfuerzo de gestión y mejora la rentabilidad. Solo usted conserva la autonomía sobre los datos y decide quién recibe qué datos y en qué extensión.

Ventajas del agrirouter:

- ✔ Manejo sencillo y sin complicaciones
- ✔ Transmisión cómoda y rápida
- ✔ Control total de sus datos
- ✔ Los datos se transportan, no se guardan
- ✔ Puede utilizarse independientemente del fabricante

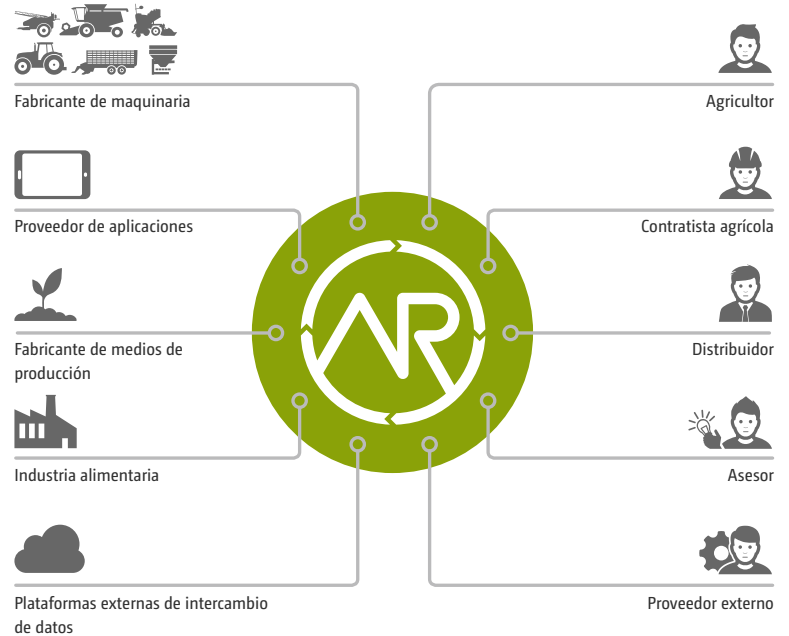

Fuente: DKE-Data GmbH & Co. KG



AMAZONE realiza la conexión con la máquina ISOBUS a través de AmaTron 4

Control automático de anchos parciales GPS Switch con Section Control

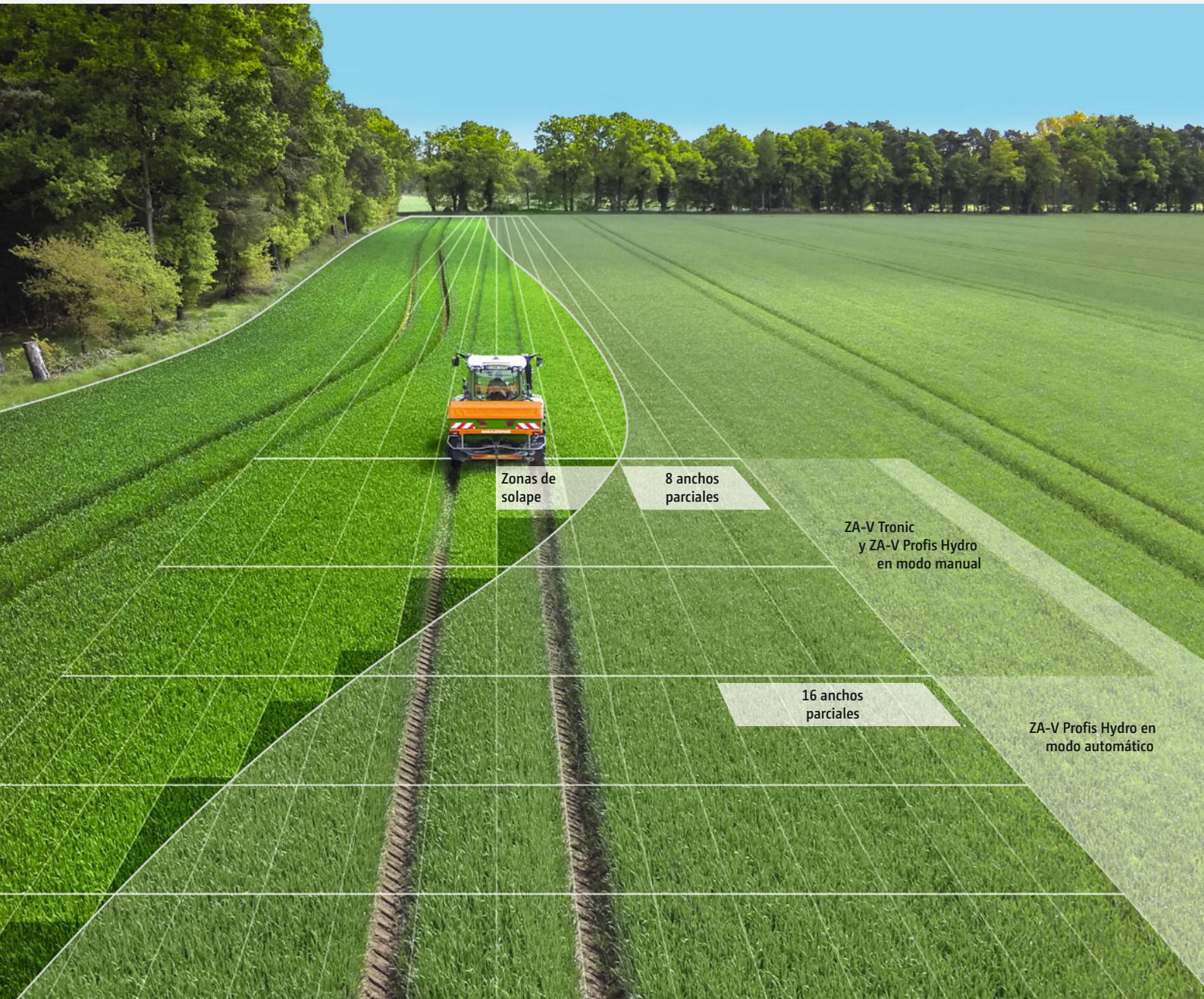

Zonas de solape

8 anchos parciales

ZA-V Tronic y ZA-V Profis Hydro en modo manual

16 anchos parciales

ZA-V Profis Hydro en modo automático

✓ El control de anchos parciales con el que están equipadas la ZA-V Tronic y la ZA-V Profis Hydro permite controlar anchos parciales externas específicas.

Control automático de anchos parciales

Si el terminal a manejar está equipado con la función Section Control, como p. ej. en el caso del control de anchos parciales GPS Switch de AMAZONE, los anchos parciales se pueden conmutar de forma completamente automática y en función de la posición GPS. Si se ha trazado un campo, el conductor puede concentrarse por completo en el manejo del vehículo en modo automático, ya que la conmutación de los anchos parciales tiene lugar de forma automática en las cuñas y en los extremos del campo.

Ventajas del control automático de anchos parciales:

- ✔ Reducción del trabajo del conductor
- ✔ Mayor precisión incluso por la noche o a mayor velocidad
- ✔ Menos solapamientos y puntos vacíos
- ✔ Ahorro de medios de producción
- ✔ Menos daños en los cultivos y menos contaminación ambiental

❗ «Con Section Control, el ordenador ISOBUS ahorra mucho trabajo al conductor.»

(«dlz agrarmagazin» – «Informe de conducción con la abonadora ZA-TS» · 02/2017)

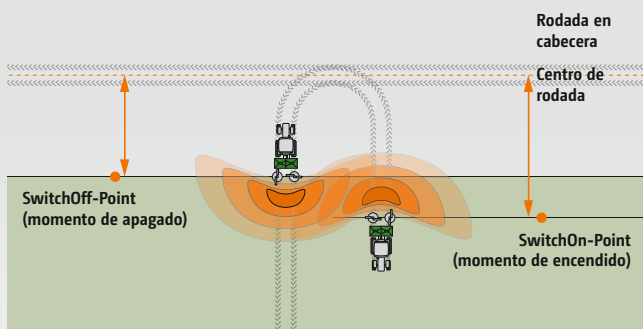

GPS-Switch

Con el control automático de anchos parciales GPS Switch, AMAZONE ofrece un control de anchos parciales totalmente automático y basado en GPS para todos los terminales de mando AMAZONE y las abonadoras, pulverizadores o sembradoras compatibles con ISOBUS.

GPS-Switch basic

- ✔ Control automático de anchos parciales con hasta 16 anchos parciales
- ✔ Opcional para AmaTron 4

GPS-Switch pro

- ✔ Control automático de anchos parciales con hasta 128 anchos parciales
- ✔ Trazado de un extremo del campo virtual
- ✔ Creación de Point of Interests (POI)
- ✔ Descenso automático de las barras con un pulverizador AMAZONE
- ✔ De serie para AmaPad 2
- ✔ Opcional para AmaTron 4

✔ SwitchPoint

SwitchPoint permite ajustar los puntos de encendido y apagado en función del tipo de abono y el ancho de trabajo mediante el uso de GPS-Switch. Ambos valores pueden extraerse de la tabla de dispersión e introducirse en el terminal de mando correspondiente.

Terminales ISOBUS de AMAZONE

Intuitivos, cómodos, mejores: simplificación del trabajo diario

Desde lo más sencillo hasta lo más sofisticado: todo es posible

Con el AmaTron 4 compatible con ISOBUS y el AmaPad 2, AMAZONE ofrece dos terminales de mando especialmente cómodos para sus máquinas ISOBUS. Además del manejo en sí de la máquina, existen otras aplicaciones posibles, como el control automático de anchos parciales GPS-Switch (Section Control).

- ✔ Todas las aplicaciones ya están preinstaladas y se pueden probar gratuitamente
- ✔ Manejo intuitivo y claro

Todo a la vista con la solución de 2 terminales

Además de la posibilidad de manejar la máquina AMAZONE ISOBUS mediante el terminal del tractor, también existe la alternativa práctica de separar las funciones del tractor y del equipo acoplado y de manejarlas desde dos terminales. El terminal del tractor puede seguir controlando el tractor o mostrar las aplicaciones GPS, mientras que el otro terminal de mando en la vista UT se utiliza exclusivamente para controlar y manejar la máquina.



Terminal	AmaTron 4	AmaPad 2
Pantalla	Pantalla en color Multitouch de 8 pulgadas	Pantalla en color Multitouch de 12,1 pulgadas
Manejo	Pantalla táctil y 12 teclas	Touch
Interfaces	1 x Ethernet 2 x RS232 (GPS y ASD) 2 x interfaces USB	1 x Ethernet 2 x RS232 (GPS y ASD) 2 x interfaces USB con módulo USB WLAN
Gestión de tareas y procesamiento de mapas de aplicación (ISO-XML y shape)	GPS-Maps&Doc con controlador de tareas integrado	Task Controller
Sistema auxiliar de conducción en paralelo	GPS Track * con barra luminosa virtual	GPS Track pro con barra luminosa virtual
Guiado de calles automático	—	GPS Track Auto para el pulverizador para cultivos autopropulsado Pantera
Control automático de anchos parciales (Section Control) Indicación: ¡Tener en cuenta los anchos parciales máx.de la máquina!	GPS-Switch basic * con hasta 16 anchos parciales o GPS Switch pro * con hasta 128 anchos parciales	GPS-Switch pro con hasta 128 anchos parciales
Conexión de la cámara	1 x conexión de la cámara * con automática detección de marcha atrás AmaCam	2 x conexiones de la cámara *

* = opcional



¡Todo en uno!

Gracias a la función AUX-N puede manejar muchas funciones de la máquina en el menú de trabajo con su AmaPilot⁺ u otros joysticks multifuncionales ISOBUS.



Las ventajas que brinda AmaPilot⁺:

- ✓ Ergonomía perfecta
 - ✓ Casi todas las funciones bajo control en 3 niveles
 - ✓ Reposamanos ajustable
 - ✓ Asignación de teclas libre e individual
- ❗ «El joystick encaja bien en la mano.»

(«dlz agrarmagazin» – «Informe de conducción de la Pantera 4502» · 02/2016)



❗ «El control ISOBUS fue desarrollado por la propia Amazone y está diseñado de forma clara y fácilmente comprensible. Si se desea, es posible asignar libremente algunas teclas. La pantalla multifunción también se puede diseñar libremente.»

(«agrarheute» – «Informe de conducción con la sembradora Centaya» · 06/2018)

AmaTron 4

Manager 4 all



Manejo sencillo y cómodo, tan intuitivo como su tablet

¿Por qué no utilizar un terminal de forma tan intuitiva como una tablet o un smartphone? En este sentido, AMAZONE ha desarrollado un AmaTron 4 más fácil de usar, que ofrece un desarrollo del trabajo notablemente más fluido, especialmente en la gestión de tareas. El AmaTron 4, con su pantalla en color Multitouch de 8 pulgadas, satisface las más altas exigencias y le ofrece la máxima facilidad de uso. Con un toque del dedo o mediante el carrusel de aplicaciones, se puede pasar rápidamente de una aplicación a otra o al menú de manejo estructurado de forma clara y sencilla. Un práctico MiniView, una barra de estado libremente configurable y una barra luminosa virtual hacen que el uso del AmaTron 4 sea especialmente claro y cómodo.

Ventajas del AmaTron 4:

- ✔ Modo automático de pantalla completa cuando no está en uso
- ✔ Práctico concepto MiniView
- ✔ Manejo mediante pantalla táctil o teclas
- ✔ Especialmente intuitivo y fácil de usar
- ✔ Documentación relacionada con el campo
- ✔ Navegación por menús práctica e inteligente
- ✔ Modo día y noche

De serie con:

GPS-Maps&Doc



- ✔ La detección automática de marcha atrás AmaCam proporciona acceso directo a la cámara de marcha atrás y evita situaciones peligrosas

- ✔ Manejo de la máquina (UT, Universal Terminal) en modo día y noche

AmaPad 2

Una forma especialmente cómoda de controlar la maquinaria agrícola



Una nueva dimensión de control y supervisión

Con el AmaPad 2, AMAZONE ofrece un terminal de mando de gran calidad. La pantalla en color Multitouch de 12,1 pulgadas es especialmente cómoda y satisface las más altas exigencias de la agricultura de precisión (Precision Farming). La posibilidad de equipar un «tablero de instrumentos» individualmente con indicaciones mejora la ergonomía de manejo.

Gracias al práctico concepto «MiniView», las aplicaciones que no estén actualmente activas pero deseen supervisarse podrán visualizarse claramente a un lado. En caso de necesidad, estas podrán ampliarse pulsando sobre ellas con el dedo. La posibilidad de equipar un «tablero de instrumentos» individualmente con indicaciones mejora la ergonomía de manejo.

Junto al control de los anchos parciales GPS-Switch pro se ha instalado también un sistema auxiliar de conducción en paralelo profesional con barra luminosa virtual de serie con el GPS-Track pro.

Ventajas del AmaPads:

- ✔ Pantalla en color Multitouch de 12,1 pulgadas de gran tamaño
- ✔ Concepto MiniView ampliado
- ✔ Posibilidad de ampliación al sistema de dirección automático gracias al guiado de calles automático GPS-Track Auto
- ✔ Modo día y noche

De serie con:

GPS-Maps pro
GPS-Track pro
GPS-Switch pro



Spreader Application Center

Ejemplar: desde hace más de 25 años

¡El ajuste es decisivo!

Con el Spreader Application Center, AMAZONE amplía aún más su servicio de atención al cliente. Además de las áreas ya establecidas de laboratorio de abonado y nave de test de abonado, el Spreader Application Center ahora también incluye los pilares «Prueba y formación», «Gestión de datos» y la «Transferencia de conocimientos» asociada.

Los dos últimos pilares van acompañados de una reestructuración que aborda la creciente globalización y digitalización de la agricultura. El objetivo del Spreader Application Center es ofrecer al cliente un servicio aún mejor en todos los aspectos de la tecnología de abonado.



Laboratorio de abonado



Nave de test de abonado



Prueba y formación

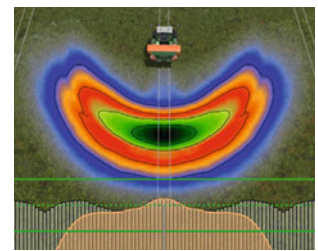

Gestión de datos y Transferencia de conocimientos

Servicio de abonado: póngase en contacto con nosotros:

El servicio de abonado trabaja más allá de los límites. Pero no solo geográficos. Porque no importa si su abonadora tiene 1 o 50 años: nosotros siempre estaremos a su lado de manera competente y fiable.

Internet: www.amazone.de
 ✉ E-Mail: duengeservice@amazone.de
 ☎ Telefon: +49 (0)5405 501-111
 📞 WhatsApp: +49 (0)175-488 9573

Ahora también como aplicación para iPhone y otros teléfonos inteligentes.



Dispositivos con Android



Equipos iOS

El abono vale su peso en oro solo si se distribuye correctamente

El servicio de abonado AMAZONE colabora estrechamente con los productores de abono más conocidos en todo el mundo, a fin de proporcionarle los mejores valores de ajuste con la mayor rapidez posible. AMAZONE es en todo el mundo un sinónimo de tablas de dispersión precisas.

❗ «Dependiendo del área de aplicación, se pueden conseguir unos ingresos teóricos por hora de 100 a 1.000 euros con la abonadora perfectamente ajustada».
 («agrarheute» – Informe Configurar los platos y ganar dinero · 02/2019)

EasyCheck

¡Dispersión precisa y sencilla!



Banco de pruebas digital y móvil para la optimización sencilla de la distribución transversal

En lugar de los platos de comprobación, como en el clásico banco de pruebas móvil, el sistema EasyCheck consta ahora de sólo 16 alfombrillas ligeras de comprobación de goma y la aplicación EasyCheck para smartphones. Las alfombrillas de comprobación se colocan a determinadas distancias de la calle. A continuación, se dispersa en las calles correspondientes y se fotografían con el smartphone las alfombrillas con los granos de abono recogidos. La aplicación compara ahora automáticamente la cantidad de abono recogida en cada alfombrilla de comprobación y compara los resultados de las hileras individuales. Si el resultado de la dispersión no es óptimo, la aplicación sugiere las correcciones adecuadas para el ajuste de la abonadora en cuestión.



EasyCheck: aplicación de smartphone para abonadoras

- «Las nuevas alfombrillas de goma EasyCheck de Amazone ofrecen ventajas en este caso. Son más pequeñas y manejables». («agrarheute» – Informe Configurar los platos y ganar dinero · 02/2019)



AMAZONE Servicio – siempre cerca de usted

Su satisfacción nos motiva



AMAZONE SmartService 4.0

En el entorno de tecnologías de máquinas cada vez más complejas, AMAZONE utiliza con el SmartService 4.0 la realidad virtual y aumentada, así como los medios digitales para trabajos de servicio técnico, formación y mantenimiento.

- 1 **SmartTraining:** formación e instrucción en máquinas complejas utilizando la tecnología de realidad virtual (RV).
- 2 **SmartLearning:** formación interactiva de conductores para el usuario en el manejo de máquinas complejas (www.amazone.de).
- 3 **SmartInstruction:** instrucciones de reparación o mantenimiento para realidad aumentada (RA) y dispositivos móviles.
- 4 **SmartSupport:** soporte directo in situ por parte del técnico de servicio para realidad aumentada (RA) y dispositivos móviles.

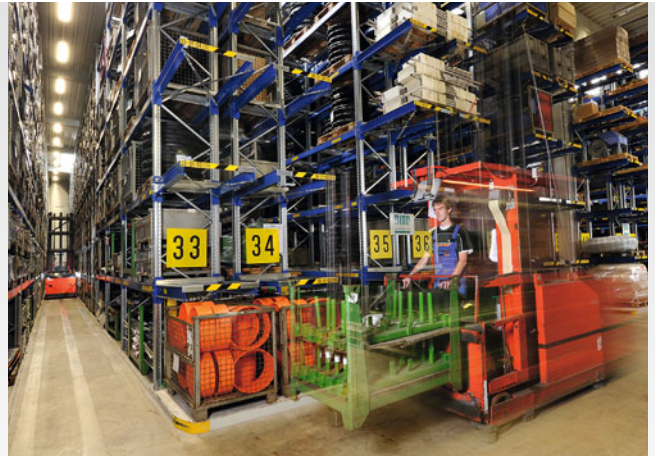

La satisfacción de nuestros clientes es el objetivo más importante

Para ello delegamos en nuestros socios distribuidores profesionales. Ellos también son el interlocutor perfecto para agricultores y contratistas agrícolas en las cuestiones relativas al servicio posventa. Gracias a una formación continua, nuestros socios distribuidores y los técnicos de servicio siempre ofrecen soluciones técnicas de última generación.

Elija siempre el original

¡Su máquina está expuesta a esfuerzos extremos! La calidad de los recambios y de las piezas de desgaste originales de AMAZONE le ofrecen la fiabilidad y la seguridad que requiere para un laboreo eficiente de la tierra, una siembra precisa, un abonado profesional y una protección perfecta de los cultivos.

Solo los recambios y las piezas de desgaste originales están perfectamente ajustadas para la función y durabilidad en las máquinas AMAZONE. Ello garantiza unos resultados óptimos. Las piezas originales a precios ajustados resultan rentables a largo plazo. Por ello, opte por el original!

Ventajas de los recambios y las piezas de desgaste originales

- ✔ Calidad y fiabilidad
- ✔ Innovación y eficiencia
- ✔ Disponibilidad inmediata
- ✔ Gran valor de reventa de las máquinas usadas

Le ofrecemos servicios de recambios de primera clase

El almacén central de repuestos ubicado en Leeden, Alemania, constituye la base de nuestra logística de piezas de recambio a nivel mundial. Desde allí se garantiza una disponibilidad óptima de los recambios, incluso para máquinas de más antigüedad.

Del almacén central de recambios de Leeden salen en el mismo día las piezas en stock cuyo pedido se haya efectuado antes de las 17 h. En nuestro ultramoderno sistema de almacén se gestionan y almacenan unos 40.000 recambios y piezas de desgaste diferentes. A diario se expiden hasta 800 pedidos para nuestros clientes.

SmartLearning: la nueva formación de conductores en el PC

Con la herramienta de Internet «SmartLearning», AMAZONE ha ampliado su oferta de servicios en su página web www.amazone.de/smartlearning con una función de gran utilidad. «SmartLearning» es una formación interactiva para conductores con la que se puede practicar el manejo de una máquina compleja tanto online como offline en un PC o en un tablet PC. Este nuevo servicio ofrece a los conductores la posibilidad de familiarizarse con el manejo de una máquina nueva incluso antes de que la utilicen por primera vez. Y no solo eso: también los conductores ya experimentados pueden refrescar sus conocimientos para poder aprovechar al máximo el potencial de las máquinas.

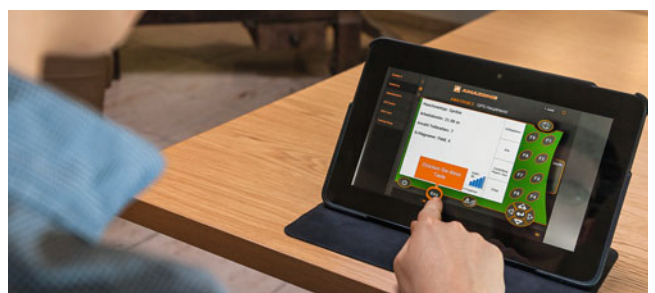

Datos técnicos

Abonadora suspendida ZA-V

	ZA-V 1400	ZA-V 1700	ZA-V 2000	ZA-V 2200	ZA-V 2600	ZA-V 2700	ZA-V 3200	ZA-V 4200
Ancho de trabajo (m)	10–36							
Volumen del depósito (l)	1.400	1.700	2.000	2.200	2.600	2.700	3.200	4.200
– con sobretolva S 600 (l)	2.000	2.300	2.600	–	–	–	–	–
– con sobretolva L 800 (l)	–	–	–	3.000	–	3.500	4.000	–
Carga útil (kg)	con bastidor Special	2.200	2.200	2.200	–	–	–	–
	con bastidor Super	3.200	3.200	3.200	3.200	3.200	3.200	–
	con bastidor Ultra	–	–	–	4.500	–	4.500	4.500
Altura de llenado (m)	1,13	1,23	1,32	1,31	1,48	1,42	1,54	1,77
Ancho de llenado (m)	2,22	2,22	2,22	2,71	2,22	2,71	2,71	2,71
Ancho total (m)	2,55	2,55	2,55	2,92	2,55	2,92	2,92	2,92
Longitud total (m)	1,68	1,68	1,68	1,68	1,68	1,68	1,68	1,68
Accionamiento	mecánico / hidráulico (ZA-V Profis Hydro)							
Peso mín (kg) (con árbol de transmisión, V-Set 2)	351	357	366	444	420	463	481	579

¡Son imprescindibles los gráficos, el índice y las indicaciones sobre datos técnicos! En función del equipamiento, los datos técnicos pueden diferir. Los gráficos de las máquinas pueden diferir de las normas de tránsito por carretera específicas de cada país.



Avanza en el campo, marcha con seguridad en carretera: ZA-V

ZA – La abonadora



AMAZONEN-WERKE H. Dreyer GmbH & Co. KG
 Postfach 51 · D-49202 Hasbergen-Gaste
 Teléfono +49 (0)5405 501-0 · Fax +49 (0)5405 501-193